

# TOSHIBA INSTALLATIEHANDLEIDING

Draadloos adapter **Accessoire onderd.**

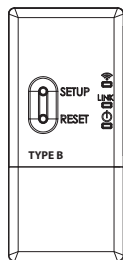

Nr.	Naam van onderdeel	RB-N105S-G	RB-N106S-G
①	Draadloos adapter	1	1
②	Aansluitkabel	-	1
③	SCHROEF : M4X25	*2	*2
④	SCHROEF : M4X12	*1	*1

\*Het aantal onderdelen kan per model verschillen.

Knop **SETUP**  
(Installatie)  
Eerste aansluiting  
op Wi-Fi-router

Knop **RESET**  
Voor het resetten  
van het systeem

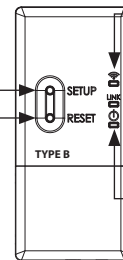

**LED WIRELESS (Draadloos)**  
Zichtbaar A/C stap  
toevoegen en verzenden  
signaal naar A/C

**LINK LED (Verbinding)**  
Zichtbaar tijdens  
aansluitprocedure

**LED POWER (AAN/uit)**  
Zichtbaar bij  
Aan (Ingeschakeld)

“De Draadloze adapter moet worden geïnstalleerd, onderhouden, gerepareerd en verwijderd door een vakbekwame installateur of een vakbekwame servicemonteur.”

**Installatiepositie (Binnen in AC-unit)**  
Hoog - Wandtype A

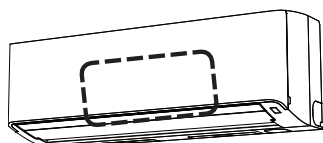

Hoog - Wandtype B

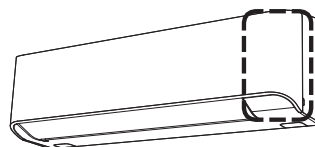

**Installatiepositie (Buiten AC-unit)**  
Kast van console

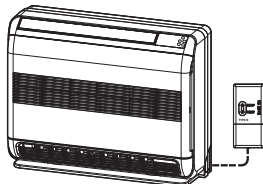

Hoog - Wandtype C

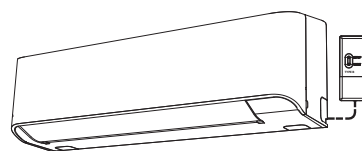

**Zo installeert u het Draadloze adapter.**

**Hoog - Wandtype A (Binnen in AC-unit)**

1. Open het luchtinlaatrooster en de kap van de controller.

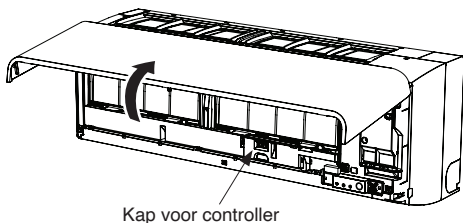

Kap voor controller

2. Open het draadloze adapter voor de aansluiting.

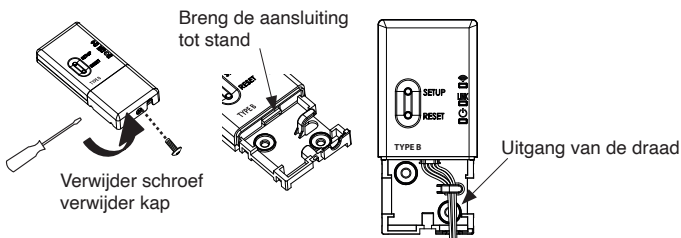

Breng de aansluiting tot stand

Uitgang van de draad

Verwijder schroef  
verwijder kap

3. Open de kap, plaats de controller, sluit communicatiekabel van AC aan en sluit kap.

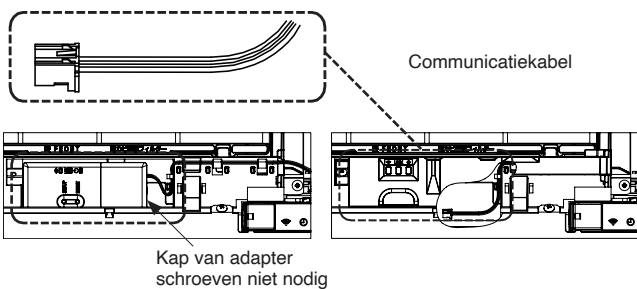

Communicatiekabel

Kap van adapter  
schroeven niet nodig

**⚠ Opgelet : Schakel de stroomvoorziening in voor u de installatie uitvoert**

**Hoog - Wandtype B (Binnen in AC-unit)**

1. Open het luchtinlaatrooster en de afsluitkap.

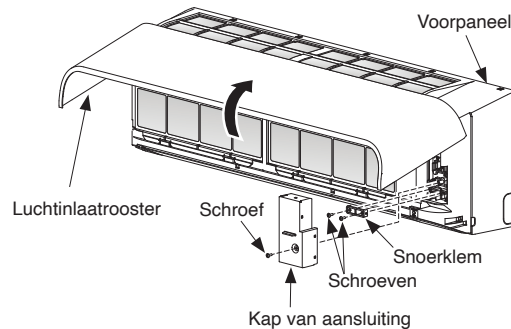

Voorpaneel

Luchtinlaatrooster

Schroef

Snoerklem

Schroeven

Kap van aansluiting

2. Open het draadloze adapter voor de aansluiting.

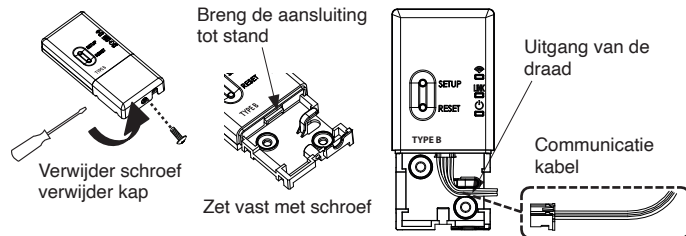

Breng de aansluiting tot stand

Uitgang van de draad

Communicatiekabel

Verwijder schroef  
verwijder kap

Zet vast met schroef

3. Plaats de draadloze adapter waar u deze wilt bevestigen en sluit communicatiekabel van AC aan en sluit kap.

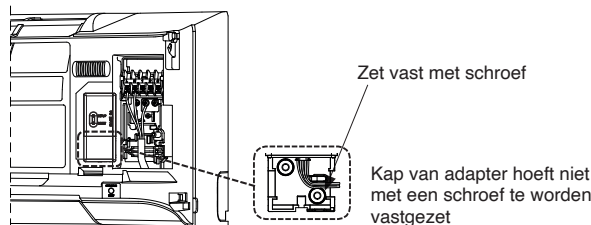

Zet vast met schroef

Kap van adapter hoeft niet met een schroef te worden vastgezet

### Consolekast (Buiten AC-unit)

1. Verwijder het luchtinlaatrooster. Open het luchtinlaatrooster en verwijder de riem.
2. Verwijder het voorpaneel (draai 4 schroeven uit).

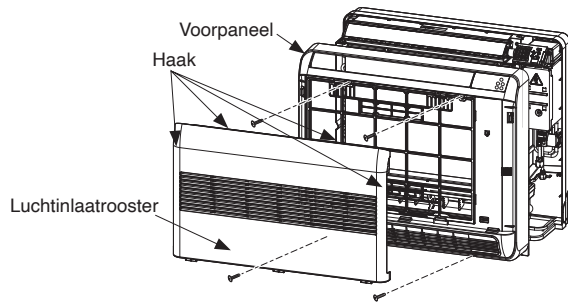

3. Open het draadloze adapter voor de installatie aan de wand en breng de aansluiting tot stand met de aansluitkabel (als accessoire verkrijgbaar onderdeel)

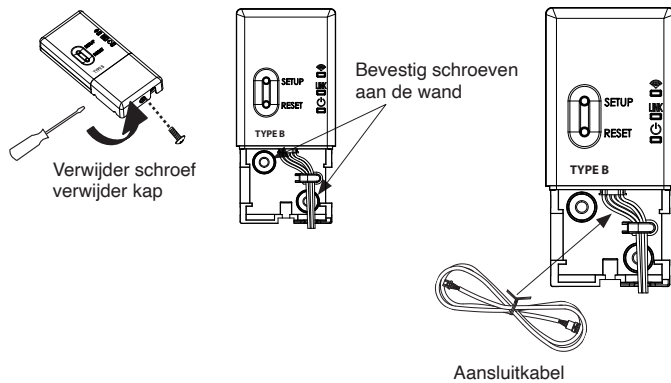

4. Steek draad in de unit en maak verbinding met de Wi-Fi-aansluiting.

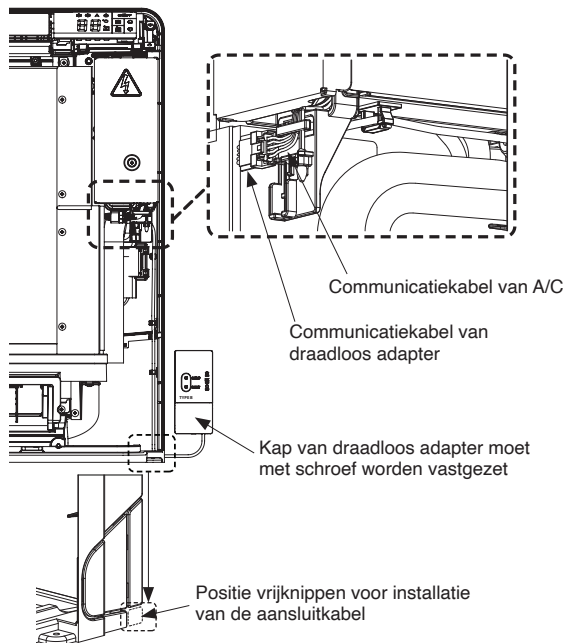

### Hoog - Wandtype C (Buiten AC-unit)

1. Open het luchtinlaatrooster en de aansluitkap.

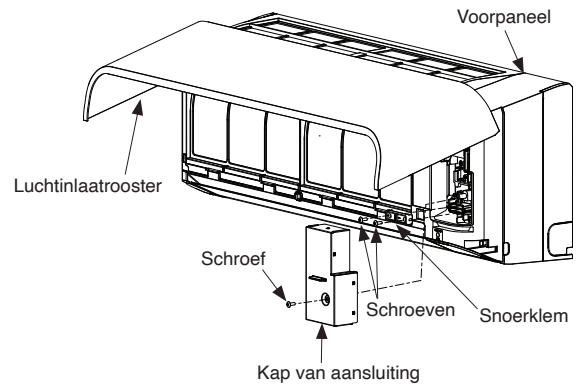

2. Open het draadloze adapter voor de installatie aan de wand en breng de aansluiting tot stand met de aansluitkabel (als accessoire verkrijgbaar onderdeel)

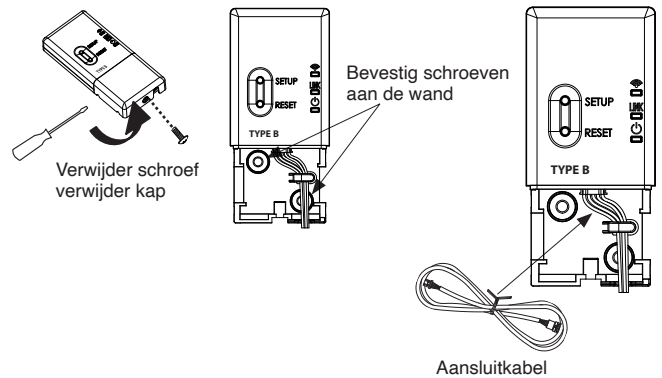

3. Steek draad in de unit en sluit de communicatiekabel aan.

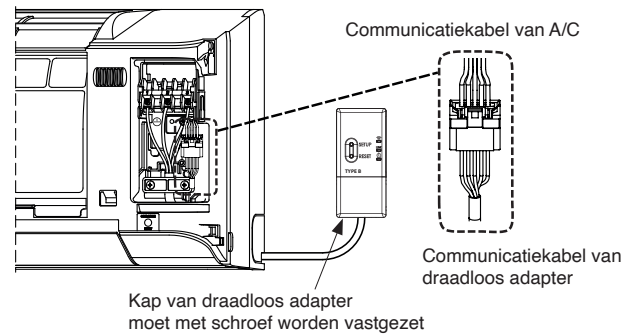

### Opmerking over installatie

1. Niet installeren op een locatie waar de luchtvochtigheid hoog is, de temperatuur hoog is en direct zonlicht en buitenlucht kunnen binnendringen.
2. Niet installeren bij een toestel dat elektrische ruis kan produceren, liften, automatische deuren industriële zaagmachines.
3. Breng geen wijzigingen aan in een elektrisch onderdeel, dit kan stringen, elektrische schokken en brand tot gevolg hebben.
4. Installatieruimte moet bereikbaar zijn voor het Wi-Fi-signaal van de Router.
5. Draadloos adapter geschikt voor 2,4GHz band van de router.