

TOSHIBA

AIR CONDITIONER (MULTI TYPE) Owner's Manual



DHV2307201-03

Outdoor Unit

For commercial use

Model name:

Heat Pump Model

MCY-MHP0806HS8-E

MCY-MHP1006HS8-E

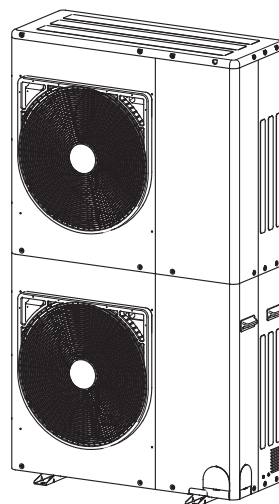

English

Español

Français

Italiano

Deutsch

Português

Polski

Česky

Русский

Hrvatski

Magyar

Türkçe

Nederlands

Ελληνικά

Svenska

Suomi

Norsk

Dansk

Română

Български

Eesti

Latviski

Slovenčina

Slovenščina

Originele instructie

Hartelijk dank voor uw aankoop van deze airconditioner van TOSHIBA.
Lees deze gebruikshandleiding zorgvuldig door voordat u uw airconditioner in gebruik neemt.

- Zorg ervoor dat u de "Gebruikershandleiding" en "Installatiehandleiding" van de installateur (of dealer) ontvangt.

Verzoek aan de installateur of dealer

- Leg de inhoud van de gebruikershandleiding duidelijk uit en overhandig de handleiding aan de klant.

GEBRUIK VAN NIEUW KOELMIDDEL

Om aantasting van de ozonlaag te voorkomen, wordt voor deze airconditioner een nieuw koelmiddel gebruikt, namelijk HFC (R410A) in plaats van het conventionele koelmiddel R22.

Dit apparaat kan door kinderen vanaf acht jaar en door personen met een verminderd fysiek, zintuiglijk of mentaal vermogen of gebrek aan ervaring en kennis worden gebruikt, mits ze onder toezicht staan of instructies hebben ontvangen omtrent het veilig gebruik van het apparaat en ze begrijpen welke gevaren het gebruik met zich meebrengt. Kinderen mogen niet met het apparaat spelen. Reiniging en gebruikersonderhoud mogen niet zonder toezicht door kinderen worden uitgevoerd.

Inhoud

1	Veiligheidsvoorschriften	4
2	Benaming van de onderdelen	8
3	Onderdeelnamen en functies van de afstandsbediening	11
4	Correct gebruik	13
5	De timer gebruiken	14
6	Installatie	15
7	Opmerkingen over de werking en prestaties	15
8	Lamelrichting	16
9	Tips voor een zuinige werking en comfortabele prestaties	21
10	Onderhoud	22
11	Wanneer de volgende symptomen zich voordoen	24
12	Specificaties	26

Lees deze instructies aandachtig door en zorg dat u ze begrijpt. De instructies bevatten belangrijke informatie conform de "Machinerichtlijn" (Richtlijn 2006/42/EC).

Algemene benaming: Airconditioner

Definitie van een gekwalificeerde installateur of gekwalificeerde onderhoudsmonteur

De airconditioner moet worden geïnstalleerd, onderhouden, gerepareerd en verwijderd door een gekwalificeerde installateur of een gekwalificeerde onderhoudsmonteur. Wanneer een van deze werkzaamheden moet worden uitgevoerd, vraagt u een gekwalificeerde installateur of onderhoudsmonteur om dit voor u te doen. Een gekwalificeerde installateur of onderhoudsmonteur is een agent die over de kwalificaties en kennis beschikt zoals wordt beschreven in de onderstaande tabel.

Agent	Kwalificaties en kennis waarover de agent moet beschikken
Gekwalificeerde installateur	<ul style="list-style-type: none"> De gekwalificeerde installateur is een persoon die de airconditioners van Toshiba Carrier Corporation installeert, onderhoudt, verplaatst en verwijdert. Hij of zij is opgeleid om de airconditioners die door Toshiba Carrier Corporation worden gemaakt, te installeren, te onderhouden, te verplaatsen en te verwijderen of deze persoon heeft instructies met betrekking tot dergelijke werkzaamheden ontvangen van een of meer individuen die hiertoe zijn opgeleid en dus over de vereiste kennis beschikken voor het uitvoeren van deze werkzaamheden. De gekwalificeerde installateur die bevoegd is om de elektrische installatiewerkzaamheden in verband met de installatie, verplaatsing en verwijdering uit te voeren, beschikt over de vereiste kwalificaties voor deze werkzaamheden zoals vastgelegd in de lokale wet- en regelgeving en hij of zij is opgeleid om de elektrische installatiewerkzaamheden aan de airconditioners van Toshiba Carrier Corporation uit te voeren of deze persoon heeft instructies met betrekking tot dergelijke werkzaamheden ontvangen van een of meer individuen die hiertoe zijn opgeleid en dus over de vereiste kennis beschikken voor het uitvoeren van deze werkzaamheden. De gekwalificeerde installateur die bevoegd is om de installatie van koelmiddel te voorzien en het leidingwerk te verrichten in verband met de installatie, verplaatsing en verwijdering, beschikt over de vereiste kwalificaties voor deze werkzaamheden zoals vastgelegd in de lokale wet- en regelgeving en hij of zij is opgeleid om de airconditioners van Toshiba Carrier Corporation van koelmiddel te voorzien en het leidingwerk voor deze airconditioners te verrichten of deze persoon heeft instructies met betrekking tot dergelijke werkzaamheden ontvangen van een of meer individuen die hiertoe zijn opgeleid en dus over de vereiste kennis beschikken voor het uitvoeren van deze werkzaamheden. De gekwalificeerde installateur die bevoegd is om op hoogte te werken, is opgeleid om op hoogte met de airconditioners van Toshiba Carrier Corporation te werken of deze persoon heeft instructies met betrekking tot dergelijke werkzaamheden ontvangen van een of meer individuen die hiertoe zijn opgeleid en dus over de vereiste kennis beschikken voor het uitvoeren van deze werkzaamheden.

Gekwalificeerde onderhoudsmonteur	<ul style="list-style-type: none"> De gekwalificeerde onderhoudsmonteur is een persoon die de airconditioners van Toshiba Carrier Corporation installeert, repareert, onderhoudt, verplaatst en verwijdert. Hij of zij is opgeleid om de airconditioners die door Toshiba Carrier Corporation worden gemaakt, te installeren, te repareren, te onderhouden, te verplaatsen en te verwijderen of deze persoon heeft instructies met betrekking tot dergelijke werkzaamheden ontvangen van een of meer individuen die hiertoe zijn opgeleid en dus over de vereiste kennis beschikken voor het uitvoeren van deze werkzaamheden. De gekwalificeerde onderhoudsmonteur die bevoegd is om de elektrische installatiewerkzaamheden in verband met de installatie, reparatie, verplaatsing en verwijdering uit te voeren, beschikt over de vereiste kwalificaties voor deze werkzaamheden zoals vastgelegd in de lokale wet- en regelgeving en hij of zij is opgeleid om de elektrische installatiewerkzaamheden aan de airconditioners van Toshiba Carrier Corporation uit te voeren of deze persoon heeft instructies met betrekking tot dergelijke werkzaamheden ontvangen van een of meer individuen die hiertoe zijn opgeleid en dus over de vereiste kennis beschikken voor het uitvoeren van deze werkzaamheden. De gekwalificeerde onderhoudsmonteur die bevoegd is om de installatie van koelmiddel te voorzien en het leidingwerk te verrichten in verband met de installatie, reparatie, verplaatsing en verwijdering, beschikt over de vereiste kwalificaties voor deze werkzaamheden zoals vastgelegd in de lokale wet- en regelgeving en hij of zij is opgeleid om de airconditioners van Toshiba Carrier Corporation van koelmiddel te voorzien en het leidingwerk voor deze airconditioners te verrichten of deze persoon heeft instructies met betrekking tot dergelijke werkzaamheden ontvangen van een of meer individuen die hiertoe zijn opgeleid en dus over de vereiste kennis beschikken voor het uitvoeren van deze werkzaamheden. De gekwalificeerde onderhoudsmonteur die bevoegd is om op hoogte te werken, is opgeleid om op hoogte met de airconditioners van Toshiba Carrier Corporation te werken of deze persoon heeft instructies met betrekking tot dergelijke werkzaamheden ontvangen van een of meer individuen die hiertoe zijn opgeleid en dus over de vereiste kennis beschikken voor het uitvoeren van deze werkzaamheden.
-----------------------------------	---

■ Waarschuwingsindicaties op de airconditioner

Waarschuwingsindicatie	Omschrijving						
 <table border="1" data-bbox="286 352 510 496"> <tr> <td colspan="2" style="text-align: center;">WARNING</td> </tr> <tr> <td colspan="2">ELECTRICAL SHOCK HAZARD</td> </tr> <tr> <td colspan="2">Disconnect all remote electric power supplies before servicing.</td> </tr> </table>	WARNING		ELECTRICAL SHOCK HAZARD		Disconnect all remote electric power supplies before servicing.		<p>WAARSCHUWING GEVAAR VOOR ELEKTRISCHE SCHOKKEN</p> <p>Koppel alle externe voedingsbronnen los voordat u onderhoudswerkzaamheden uitvoert.</p>
WARNING							
ELECTRICAL SHOCK HAZARD							
Disconnect all remote electric power supplies before servicing.							
 <table border="1" data-bbox="286 639 510 783"> <tr> <td colspan="2" style="text-align: center;">WARNING</td> </tr> <tr> <td colspan="2">Moving parts. Do not operate unit with grille removed. Stop the unit before the servicing.</td> </tr> </table>	WARNING		Moving parts. Do not operate unit with grille removed. Stop the unit before the servicing.		<p>WAARSCHUWING</p> <p>Bewegende onderdelen. Bedien de unit niet wanneer het rooster is verwijderd. Stop de unit voordat er onderhoudswerkzaamheden worden uitgevoerd.</p>		
WARNING							
Moving parts. Do not operate unit with grille removed. Stop the unit before the servicing.							
 <table border="1" data-bbox="286 895 510 1038"> <tr> <td colspan="2" style="text-align: center;">CAUTION</td> </tr> <tr> <td colspan="2">High temperature parts. You might get burned when removing this panel.</td> </tr> </table>	CAUTION		High temperature parts. You might get burned when removing this panel.		<p>OPGELET</p> <p>Onderdelen met een hoge temperatuur Wanneer dit paneel wordt verwijderd, loopt u het risico op brandwonden.</p>		
CAUTION							
High temperature parts. You might get burned when removing this panel.							
 <table border="1" data-bbox="286 1118 510 1262"> <tr> <td colspan="2" style="text-align: center;">CAUTION</td> </tr> <tr> <td colspan="2">Do not touch the aluminum fins of the unit. Doing so may result in injury.</td> </tr> </table>	CAUTION		Do not touch the aluminum fins of the unit. Doing so may result in injury.		<p>OPGELET</p> <p>Raak de aluminium vinnen van de unit niet aan. Dit kan tot verwondingen leiden.</p>		
CAUTION							
Do not touch the aluminum fins of the unit. Doing so may result in injury.							

 <table border="1" data-bbox="1361 280 1585 472"> <tr> <td colspan="2" style="text-align: center;">CAUTION</td> </tr> <tr> <td colspan="2">BURST HAZARD</td> </tr> <tr> <td colspan="2">Open the service valves before the operation, otherwise there might be the burst.</td> </tr> <tr> <td colspan="2">Refrigerant recovery during operation is prohibited.</td> </tr> </table>	CAUTION		BURST HAZARD		Open the service valves before the operation, otherwise there might be the burst.		Refrigerant recovery during operation is prohibited.		<p>OPGELET BARSTGEVAAR</p> <p>Open eerst de servicekleppen voordat u enige werkzaamheden uitvoert, anders kan er barstgevaar ontstaan. Er mag geen koelmiddel worden verwijderd tijdens de werkzaamheden.</p>
CAUTION									
BURST HAZARD									
Open the service valves before the operation, otherwise there might be the burst.									
Refrigerant recovery during operation is prohibited.									
 <table border="1" data-bbox="1361 576 1585 719"> <tr> <td colspan="2" style="text-align: center;">CAUTION</td> </tr> <tr> <td colspan="2">Do not climb onto the top side.</td> </tr> <tr> <td colspan="2">Doing so may result in injury.</td> </tr> </table>	CAUTION		Do not climb onto the top side.		Doing so may result in injury.		<p>OPGELET</p> <p>Klim niet op de bovenkant. Dit kan tot verwondingen leiden.</p>		
CAUTION									
Do not climb onto the top side.									
Doing so may result in injury.									

1 Veiligheidsvoorschriften

De fabrikant aanvaardt geen enkele verantwoordelijkheid voor schade als gevolg van het niet opvolgen van de instructies in deze handleiding.

WAARSCHUWING

Algemeen

- Lees de gebruikshandleiding aandachtig door voordat u de airconditioner start. Er zijn tal van belangrijke dingen waar voor het dagelijks gebruik rekening mee moet worden gehouden.
- Vraag de dealer of een professional om de installatie uit te voeren. Alleen een gekwalificeerde installateur kan een airconditioner installeren. Als de airconditioner wordt geïnstalleerd door een persoon die niet over de juiste kwalificaties beschikt, kan dit tot problemen als brand, elektrische schokken, letsel, waterlekage, lawaai en trillingen leiden.
- Gebruik voor het bijvullen of vervangen van het koelmiddel uitsluitend het gespecificeerde koelmiddel. Er kan anders een abnormaal hoge druk in de koelcyclus worden opgebouwd, waardoor het product mogelijk niet naar behoren functioneert, kan ontploffen of lichamelijk letsel kan veroorzaken.
- Plaatsen waar het bedrijfsgeluid van de buitenunit overlast kan veroorzaken. (Met name op de erfscheiding met de burens. Houd bij het installeren van de airconditioner rekening met het geluid.)
- Dit toestel is bedoeld voor gebruik door ervaren of opgeleide gebruikers in winkels, in lichte industrie of voor commercieel gebruik door leken.

Transport en opslag

- Draag tijdens het transport van de airconditioner schoenen met een veiligheidsneus.
- Houd bij het vervoeren van de airconditioner, de airconditioner niet vast aan de banden rond de doos. Wanneer de banden breken, kan dit leiden tot letsel.

- Wanneer u de dozen voor transport- of opslagdoeleinden stapelt, moet u de veiligheidsvoorschriften op de dozen in acht nemen. Als u de veiligheidsvoorschriften niet in acht neemt, kan de stapel omvallen.
- U moet ervoor zorgen dat de airconditioner in een stabiele toestand wordt vervoerd. Als enig deel van het product defect of beschadigd is, neemt u contact op met uw dealer.
- Gebruik een vorkheftruck om de airconditioner te verplaatsen. Verplaats de unit met 6 personen als deze met de hand moet worden verplaatst.

Installatie

- Alleen een gekwalificeerde installateur of onderhoudsmonteur mag elektrische werkzaamheden aan de airconditioner uitvoeren. Deze werkzaamheden mogen in geen enkel geval worden uitgevoerd door een niet-gekwalificeerde persoon. Als de werkzaamheden niet naar behoren worden uitgevoerd, kan dit leiden tot elektrische schokken en/of stroomverlies.
- Vraag de installateur nadat installatiewerkzaamheden zijn voltooid, waar de stroomonderbrekers zich bevinden. In geval van problemen met de airconditioner, zet u de stroomonderbreker in de UIT-stand en neemt u contact op met een onderhoudsmonteur.
- Wanneer de unit in een kleine ruimte wordt geïnstalleerd, moet u maatregelen treffen om ervoor te zorgen dat zelfs in het geval van lekkage de toegestane concentratielimiet niet wordt overschreden. Raadpleeg de dealer bij wie u de airconditioner hebt gekocht, wanneer u de maatregelen implementeert. De accumulatie van een hoge concentratie koelmiddel kan leiden tot een zuurstoftekort.
- Installeer de airconditioner niet op een plaats waar brandbare gassen kunnen vrijkomen. Wanneer er brandbaar gas vrijkomt en dit zich ophoopt in de buurt van de unit, kan er brand ontstaan.

- Gebruik uitsluitend producten die voldoen aan de specificaties van bedrijf. Het gebruik van niet-gespecificeerde producten kan leiden tot brand, elektrische schokken, waterlekage enz. Laat de installatie over aan een vakman.
- Controleer of de installatie goed is geaard.

Installatie van een aardlekschakelaar

- Installeer een aardlekschakelaar die voldoet aan de bepalingen in de lokale voorschriften en wetten.
- De aardlekschakelaar moet een overstroombeveiliging en een lekkagepreventiefunctie hebben die handmatig kunnen worden gereset.

Bediening

- Voordat u het inlaatrooster van de binnenunit of het servicepaneel van de buitenunit opent, plaatst u de stroomonderbreker in de UIT-stand. Als de stroomonderbreker niet in de UIT-stand wordt geplaatst en u in contact komt met interne onderdelen, kan dit leiden tot elektrische schokken. Alleen een gekwalificeerde installateur of onderhoudsmonteur mag het inlaatrooster van de binnenunit en het servicepaneel van de buitenunit verwijderen en de benodigde werkzaamheden uitvoeren.
- Binnen in de airconditioner bevinden zich gebieden die onder hoogspanning staan en draaiende onderdelen. Verwijder het inlaatrooster van de binnenunit of het servicepaneel van de buitenunit niet. Als u dit wel doet, loopt u het risico op elektrische schokken of dat uw vingers of fysiek objecten bekneld raken tussen de bewegende onderdelen. Wanneer er werkzaamheden moeten worden uitgevoerd waarbij deze onderdelen moeten worden verwijderd, neemt u contact op met een gekwalificeerde installateur of onderhoudsmonteur.
- Verwijder of repareer de units niet zelf. Aangezien de unit onderdelen bevat die onder hoogspanning staan, kunt u een elektrische schok krijgen wanneer u de afdekking en hoofdunit verwijdert.
- Gebruik een trapje van 50 cm of hoger om het filter van de

binnenunit te reinigen of om andere werkzaamheden op hoogte uit te voeren. Vanwege het valgevaar en risico op letsel bij het werken op hoogte mogen dit soort werkzaamheden alleen worden uitgevoerd door gekwalificeerde vakmensen. Voer dit soort werkzaamheden niet zelf uit, maar vraag een gekwalificeerde installateur of onderhoudsmonteur om dit voor u te doen.

- Raak de aluminium vinnen van de buitenunit niet aan. Als u dit wel doet, kan dit tot letsel leiden. Als de vinnen om de een of andere reden moeten worden aangeraakt, trekt u eerst beschermende handschoenen en veiligheidskleding aan.
- Klim niet op de buitenunit en plaats geen objecten op de unit. U kunt eraf vallen of een object kan van de unit vallen en letsel veroorzaken.
- Plaats geen verbrandingstoestellen op plaatsen waar deze rechtstreeks worden blootgesteld aan de luchtstroom van de airconditioner. Als u dit wel doet, kan dit leiden tot een onvolledige verbranding.
- Wanneer de airconditioner wordt gebruikt in een ruimte waar ook een verbrandingstoestel wordt gebruikt, moet u de ruimte voldoende ventileren. Een slechte ventilatie kan leiden tot zuurstoftekort.
- Wanneer de airconditioning wordt gebruikt in een gesloten ruimte, moet de ruimte voldoende worden geventileerd. Een slechte ventilatie kan leiden tot zuurstoftekort.
- Stel uw lichaam niet gedurende lange tijd rechtstreeks bloot aan koude lucht en koel niet te sterk. Als u dit wel doet, kan dit ten koste gaan van uw fysieke conditie en leiden tot een slechte gezondheid.
- Steek nooit uw vinger of voorwerp in de luchtinlaat of -uitlaat. Aangezien de ventilator in de unit met hoge snelheid draait, kan dit letsel veroorzaken.
- Als de airconditioner niet naar behoren functioneert (koelen en verwarmen), neemt u contact op met de winkel waar u de airconditioner hebt gekocht, aangezien dit kan worden veroorzaakt

door koelmiddellekkage. Vraag de gekwalificeerde onderhoudsmonteur naar de details van de reparatie wanneer er voor de reparatie ook koelmiddel is bijgevuld.

- Zorg dat u de airconditioner en de stroomonderbreker uitschakelt voordat u het apparaat reinigt. Aangezien de ventilator in de unit met hoge snelheid draait, kan dit letsel veroorzaken.

Reparatie

- Wanneer u iets abnormaals merkt aan de airconditioner (bijvoorbeeld wanneer er een fout wordt weergegeven, u een brandlucht ruikt, u abnormale geluiden hoort, de airconditioner niet koelt of verwarmt of water lekt), moet u de airconditioner niet zelf aanraken, maar schakelt u de stroomonderbreker UIT en neemt u contact op met een gekwalificeerde onderhoudsmonteur. Tref maatregelen om ervoor te zorgen dat voeding niet wordt ingeschakeld (breng in de buurt van de stroomonderbreker bijvoorbeeld de markering "defect") totdat de gekwalificeerde onderhoudsmonteur is gearriveerd. Als u een niet goed functionerende airconditioner toch blijft gebruiken, kunnen er mechanische problemen ontstaan of kan dit leiden tot elektrische schokken enz.
- Als u ontdekt dat de ventilatorkap is beschadigd, raakt u de buitenunit niet aan maar schakelt u de stroomonderbreker UIT en neemt u contact op met een gekwalificeerde onderhoudsmonteur om de unit te repareren. Schakel de stroomonderbreker pas weer in nadat de reparatie is voltooid.
- Als u ontdekt dat het gevaar bestaat dat de binnenunit valt, raakt u de binnenunit niet aan maar schakelt u de stroomonderbreker UIT en neemt u contact op met een gekwalificeerde onderhoudsmonteur om de unit opnieuw te installeren. Schakel de stroomonderbreker pas weer in nadat de unit opnieuw is geïnstalleerd.
- Als u ontdekt dat het gevaar bestaat dat de buitenunit omvalt, raakt u de binnenunit niet aan maar schakelt u de stroomonderbreker

UIT en neemt u contact op met een gekwalificeerde installateur of onderhoudsmonteur om de unit beter vast te zetten of opnieuw te installeren. Schakel de stroomonderbreker pas weer in nadat de unit steviger is vastgezet of opnieuw is geïnstalleerd.

- Pas de unit niet aan. Dit kan resulteren in brand, elektrische schokken enz.

Verplaatsen

- Wanneer de airconditioner moet worden verplaatst, doe dit dan niet zelf maar neem contact op met een gekwalificeerde installateur of onderhoudsmonteur. Wanneer de airconditioner niet goed wordt verplaatst, kan dit leiden tot elektrische schokken of brand.

OPGELET

Waarschuwingen met betrekking tot de installatie (Controleer het volgende.)

- Leg een afvoerslang aan voor een goede afvoer. Een slecht afvoer kan waterlekkage veroorzaken en kan het meubilair nat worden.
- Zorg ervoor dat de airconditioner wordt aangesloten op een aparte voeding met een nominale spanning, anders kan de unit defect raken of brand veroorzaken.
- Controleer of de buitenunit is bevestigd aan het fundament. Als dit niet het geval is, kan de unit vallen of kunnen er zich andere incidenten voordoen.









Waarschuwingen met betrekking tot het gebruik

- Gebruik deze airconditioner niet voor speciale doeleinden, zoals het conserveren van voedsel, precisie-instrumenten of kunstobjecten, het fokken van dieren, in auto's op boten enz.
- Raak de schakelaars niet aan met natte vingers. Dit kan resulteren in elektrische schokken.
- Wanneer de airconditioner gedurende een langere periode niet wordt gebruikt, schakelt u uit veiligheidsoverwegingen de hoofdschakelaar of de stroomonderbreker uit.

- Gebruik de airconditioner altijd binnen het gebruikstemperatuurbereik in de instructies om ervoor te zorgen dat het apparaat optimaal presteert. Als u dit niet doet, kan dit resulteren in storingen of waterlekage.
- Zorg dat er geen vloeistof in de afstandsbediening terechtkomt. Mors geen sap, water of andere vloeistof op de afstandsbediening.
- Was de airconditioner niet. Dit kan resulteren in elektrische schokken.
- Controleer de installatiebasis na langdurig gebruik op slijtage. Wanneer er sprake is van slijtage, kan de unit omvallen en letsel veroorzaken.
- Laat geen ontvlambare sprays of ontvlambare materialen in de buurt van de airconditioner liggen en spuit de ontvlambare inhoud van een spuitbus nooit rechtstreeks in de richting van de airconditioner. Hierdoor kan brand ontstaan.
- Zorg dat u de airconditioner en de stroomonderbreker uitschakelt voordat u het apparaat reinigt. Aangezien de ventilator in de unit met hoge snelheid draait, kan dit letsel veroorzaken.
- Vraag de dealer om de airconditioner voor u te reinigen. Als de airconditioner op een onjuiste manier wordt gereinigd, kan dit schade aan de plastic onderdelen, isolatieproblemen enz. veroorzaken, wat kan leiden tot storingen. In het ergste geval kan dit leiden tot waterlekage, elektrische schokken, rookontwikkeling en brand.
- Plaats geen voorwerpen met water, zoals een vaas, op de unit. Wanneer er water in de unit komt, kan dit leiden tot een verminderde elektrische isolatie en resulteren in elektrische schokken.

■ Informatie over het transport, de hantering en de opslag van de dozen

Voorbeelden van aanduidingen op de doos

Symbol	Omschrijving	Symbol	Omschrijving	Symbol	Omschrijving
	Droog houden		Niet laten vallen		Niet neerleggen
	Breekbaar		Stapelhoogte (in dit geval kunnen er 2 kartonnen dozen worden gestapeld)		Niet op deze kartonnen doos gaan staan
	Deze kant boven		Niet op staan		Voorzichtig hanteren



⚠ Caution

Injury possibility.
Don't handle with packing band,
or may get injured in case of broken band.

⚠ OPGELET
Kans op letsel.
Niet optillen aan de banden rond de verpakking. Als de banden breken, kan dit leiden tot letsel.

■ Binnenunits die kunnen worden aangesloten

Modeltype	Modelnaam
4-zijdig cassettemodel	MMU-*P****HP*
4-zijdig compact cassettemodel	MMU-*P****MH*
2-zijdig cassettemodel	MMU-*P****WH*
1-zijdig cassettemodel	MMU-*P****YH/SH*
	MMU-*P****YHP*
Model met ingebouwd luchtkanaal	MMD-*P****BHP*
Plafondmodel met lage behuizing	MMD-AP****SPH*
Compact model met fijn luchtkanaal	MMD-*P****SPHY*
Model met ingebouwd luchtkanaal met hoge statische druk	MMD-*P****HP*
Plafondmodel	MMC-*P****HP*
Hogewandmodel	MMK-AP****H*
	MMK-*P****HP*
	* Voor meer informatie over deze modellen, leest u de gebruikshandleiding die bij de binnenunits wordt geleverd.
Vloermodel	MMF-*P****H*
Vloermodel met behuizing	MML-*P****H*
Vloermodel met ingebouwde kanalen	MML-*P****BH*
Consolemodel	MML-*P****NH(P)*
	* Voor meer informatie over deze modellen, leest u de gebruikshandleiding die bij de binnenunits wordt geleverd.
Heetwatermodule	MMW-*P****LQ-E*
	* Voor meer informatie over deze modellen, leest u de gebruikshandleiding die bij de binnenunits wordt geleverd.

2 Benaming van de onderdelen

■ Buitenunit

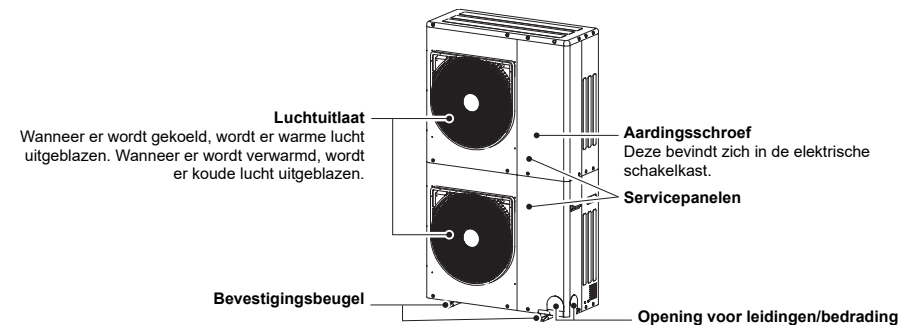

■ Binnenunit

4-zijdig cassettemodel

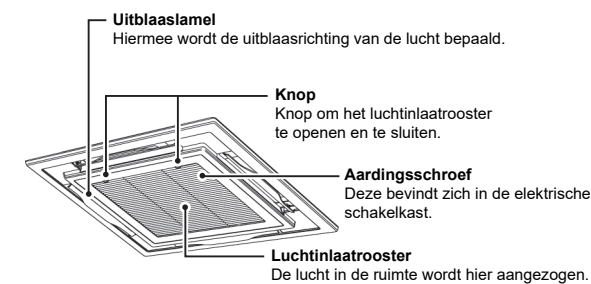

4-zijdig compact cassettemodel

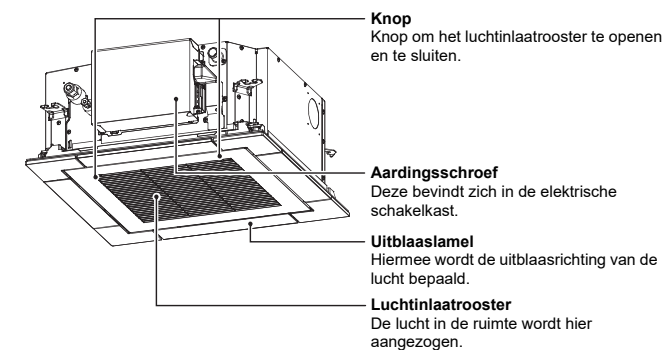

2-zijdig cassettemodel

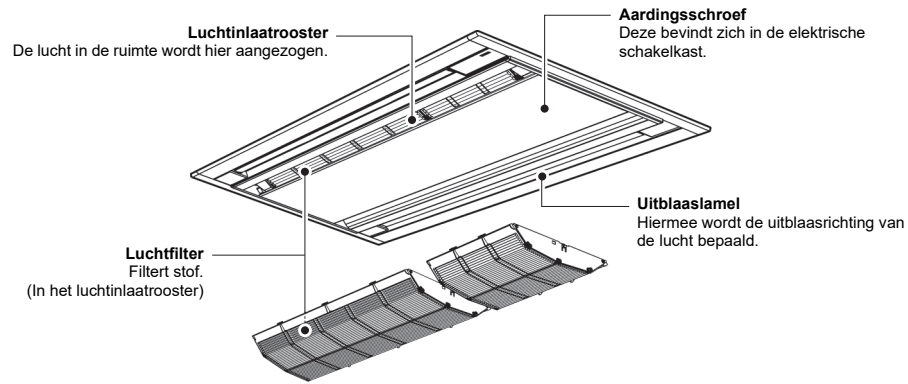

1-zijdig cassettemodel

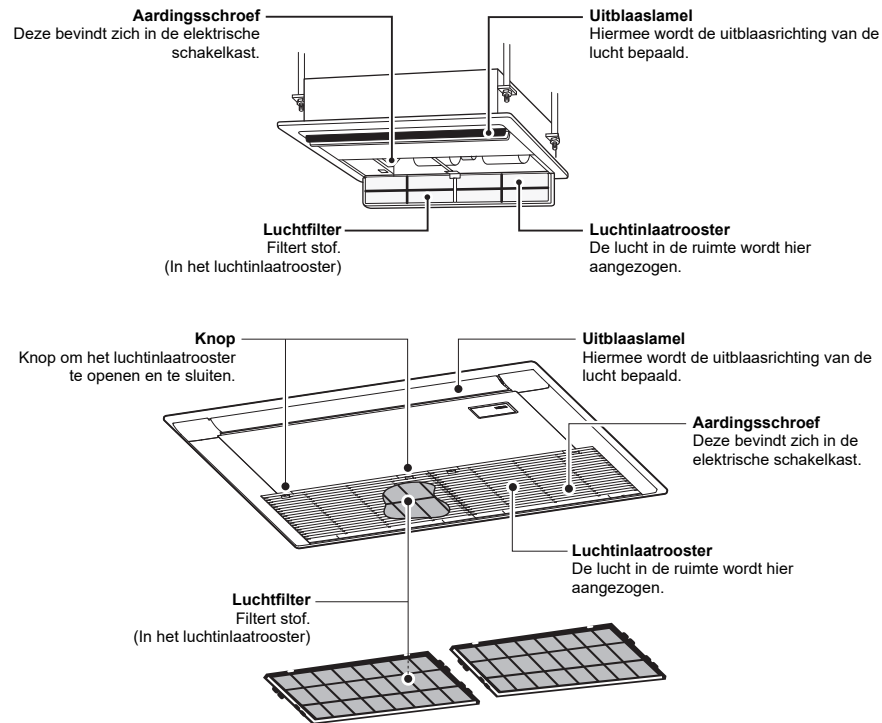

Standaardmodel met ingebouwde kanalen

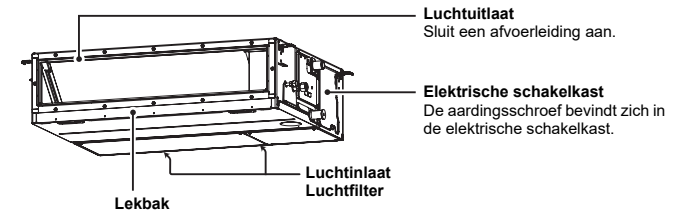

Model met hoge statische druk en ingebouwde kanalen

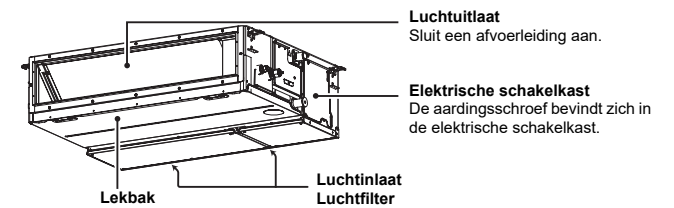

Plafondmodel met lage behuizing

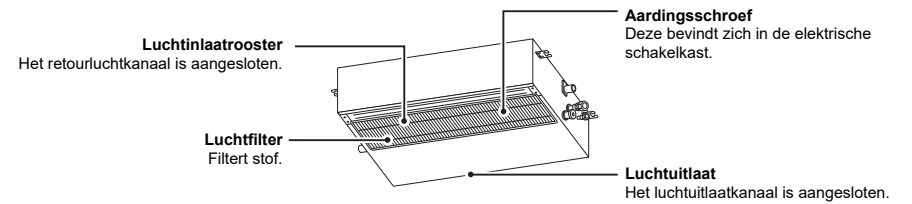

Compact model met fijn luchtkanaal

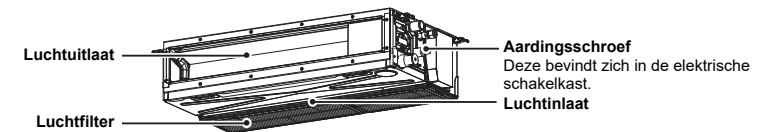

Plafondmodel

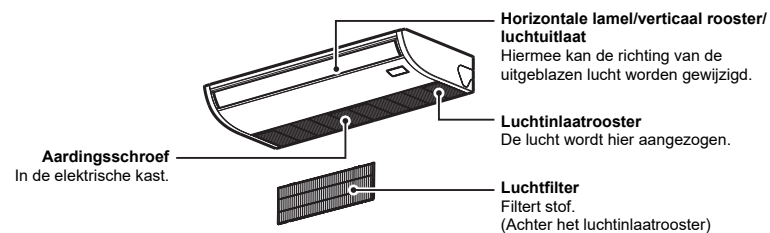

Vloermodel met behuizing

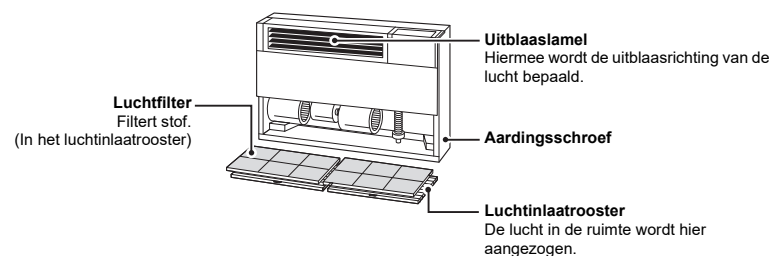

Vloermodel met ingebouwde kanalen

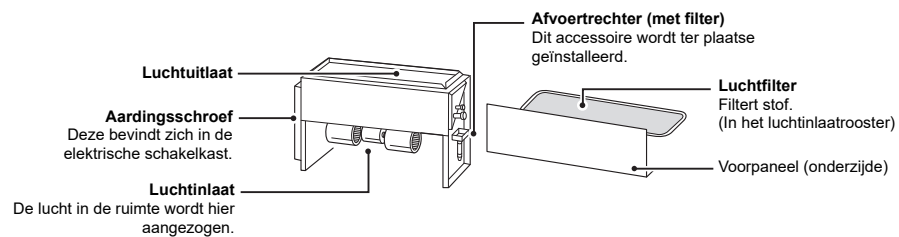

Vloermodel

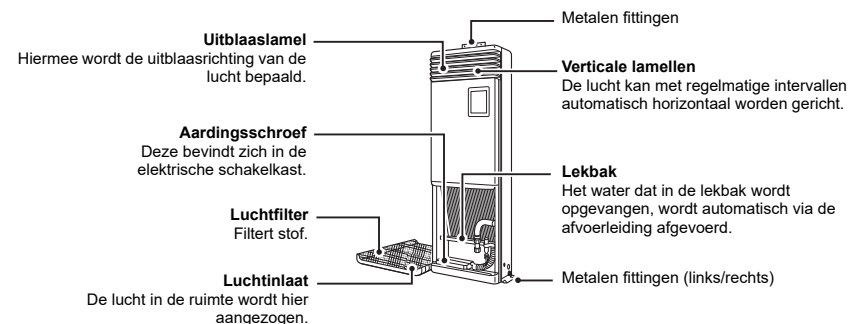

3 Onderdelenamen en functies van de afstandsbediening

Met deze afstandsbediening kunt u maximaal 8 binnenunits bedienen.

■ Display

Het onderstaande voorbeeld bevat alle aanduidingen die in de display kunnen worden weergegeven.

Normaal gesproken worden alleen de geselecteerde opties weergegeven.

- Wanneer de voedingsschakelaar voor het eerst wordt ingeschakeld, knippert **SETTING** op de display van de afstandsbediening.
- Wanneer **SETTING** knippert, worden de basisinstellingen geconfigureerd. U kunt de afstandsbediening gebruiken zodra **SETTING** niet meer wordt weergegeven.

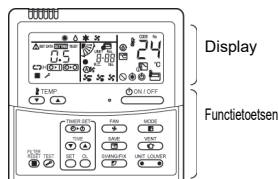

OPMERKING

Het is mogelijk dat het LCD-scherm door de statische elektriciteit tijdelijk onscherp wordt weergegeven.

8 Lamelstand

Geeft de stand van de lamel(len) aan.

- * Alleen voor 4-zijdige cassettemodellen, 1-zijdige cassettemodellen, 2-zijdige cassettemodellen en plafondmodellen

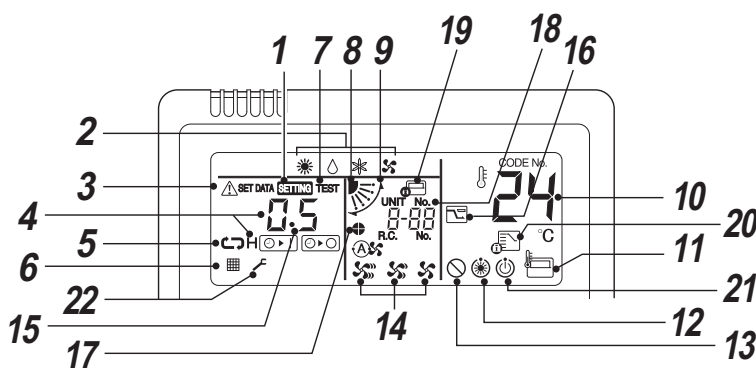
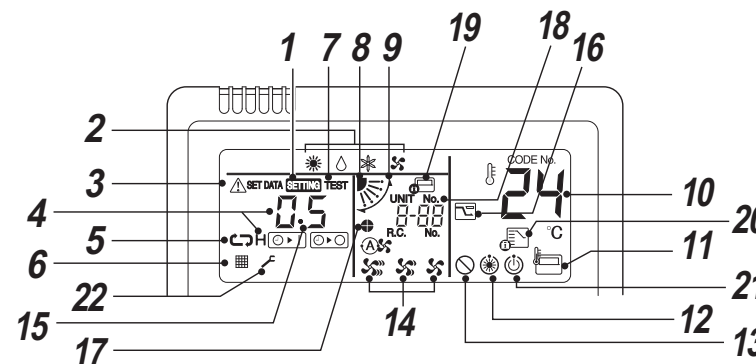

1 SETTING (INSTELLINGEN)

Wordt weergegeven tijdens het instellen van de timer of andere functies.

2 Bedrijfsmodus

Hier kunt u zien welke bedrijfsmodus is geselecteerd.

3 Storing

Wordt weergegeven wanneer het beveiligingsapparaat wordt ingeschakeld of wanneer er sprake is van een storing.

4 Timertijd

De ingesteld tijd voor de timer. (Wanneer er een fout is opgetreden, wordt hier de foutcode weergegeven.)

5 Timermodus

Hier wordt de ingestelde timermodus weergegeven.

6 Filteraanduiding

Herinnering om het luchtfilter te reinigen.

7 TEST

Wordt weergegeven tijdens de werkingstest.

9 Swing

Wordt weergegeven wanneer de lamel omhoog/omlaag beweegt.

10 Ingestelde temperatuur

Hier wordt de ingestelde temperatuur weergegeven.

11 Indicator afstandsbedieningsensor

Wordt weergegeven wanneer de sensor van de afstandsbediening wordt gebruikt.

12 Voorverwarmen

Wordt weergegeven wanneer de verwarmingsmodus is ingeschakeld of de ontdooiingscyclus wordt gestart. Als deze aanduiding wordt weergegeven, wordt de ventilator van de binnenunit gestopt of wordt de ventilatormodus ingeschakeld.

13 Geen functie

Wordt weergegeven wanneer de opgevraagde functie niet beschikbaar is voor het desbetreffende model.

14 Ventilatorsnelheid

Geeft de snelheid van de ventilator aan:

- (Auto (Automatisch))
- (High (Hoog))
- (Medium (Gemiddeld))
- (Low (Laag))

15 Lamelnummer (bijvoorbeeld: 01, 02, 03, 04)

16 Weergave energiebesparingsmodus

Wordt weergegeven wanneer de energiebesparingsmodus is ingeschakeld.

17 Lamelvergrendeling

Wordt weergegeven wanneer een lamel is vergrendeld. (alleen voor 4-zijdig cassetmodel)

18 UNIT No. (Unitnr.)

Het nummer van de geselecteerde binnenunit. Hier worden ook de foutcodes voor de binnen- en buitenunits weergegeven.

19 Centrale bediening

Wordt weergegeven wanneer de airconditioner centraal wordt bediend met een centraal bedieningsapparaat, zoals een centrale afstandsbediening. Als de centrale bediening niet toestaat dat er een afstandsbediening wordt gebruikt, knippert wanneer op de toets ON/OFF (AAN/UIT), MODE (MODUS) of TEMP. op de afstandsbediening wordt gedrukt en werken de toetsen niet. (Welke instellingen via de afstandsbediening kunnen worden geconfigureerd, is afhankelijk van de modus van de centrale bediening. Raadpleeg de gebruikshandleiding van de centrale afstandsbediening voor meer informatie.)

20 Beheerde bedrijfsmodus

Wordt weergegeven wanneer op de toets MODE (MODUS) wordt gedrukt en de bedrijfsmodus door de beheerder van de airconditioner is ingesteld op koelen of verwarmen en niet kan worden gewijzigd.

21 Gebruiksklaar

Deze aanduiding wordt alleen weergegeven voor bepaalde modellen.

22 Service

Wordt weergegeven wanneer het beveiligingsapparaat is ingeschakeld of er sprake is van een probleem.

■ Functietoetsen

Zodra de instellingen zijn geconfigureerd, hoeft u voortaan alleen nog maar op de toets  te drukken.

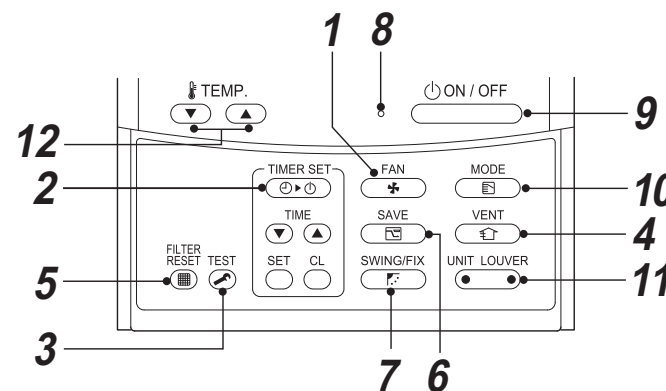
**1  (ventilatormodus selecteren)**

Hiermee selecteert u de gewenste ventilatorsnelheid.

2  (timer instellen)

Hiermee stelt u de timer in.

3  (TEST-toets)

Deze toets wordt alleen gebruikt voor servicedoeleinden.
(Gebruik deze toets niet tijdens normaal gebruik.)

4  (ventilator)

Gebruik deze toets wanneer er een ventilator (in de handel verkrijgbaar) is aangesloten. Druk op de toets om de ventilator in of uit te schakelen. Wanneer u de airconditioner in- of uitschakelt, schakelt u ook de ventilator in of uit.

* Als u op de toets  drukt en "V" op de display van de afstandsbediening verschijnt, is er geen ventilator aangesloten.

5  (Filter resetten)

Wanneer het filter is gereinigd, reset u met deze toets de aanduiding "FILTER".

6  (energiebesparingsmodus)

Druk op deze toets om de energiebesparingsmodus te activeren.

7  (lamelstand)

Met deze toets kunt u een vaste lamelstand selecteren of de lamellen automatisch laten bewegen.

* Deze functie is niet beschikbaar voor modellen met ingebouwde kanalen, plafondmodellen met een lage behuizing, vloermodellen met ingebouwde kanalen en vloermodellen met een behuizing.

8 Bedrijfslampje

Brandt wanneer het apparaat in bedrijf is. Knippert bij storingen of wanneer het beveiligingsapparaat is geactiveerd.

9  (aan/uit)

Druk op deze toets om de unit in en uit te schakelen.

10  (bedrijfsmodus selecteren)

Hiermee selecteert u de gewenste bedrijfsmodus.

11 (unit/lamel selecteren)

Hiermee kunt u een unitnummer (links) en lamelnummer (rechts) selecteren.

UNIT:

Als er twee of meer units met dezelfde afstandsbediening worden bediend, gebruikt u deze toets om een unit te selecteren of de blaasrichting van de unit aan te passen.



LOUVER (LAMEL):

Hiermee selecteert u de gewenste lamel waarvoor u de lamelvergrendeling wilt wijzigen of wanneer u voor elke lamel een onafhankelijke de blaasrichting wilt instellen.

12 (TEMP)

Hiermee kunt u de gewenste temperatuur instellen.

Selecteer het gewenste instelpunt door op

 TEMP.  of  te drukken.

OPTIE:

Afstandsbedieningsensor

Normaal gesproken wordt de temperatuur gemeten met de temperatuursensor van de binnenunit. Het is ook mogelijk om de temperatuur in de buurt van de afstandsbediening te meten. Neem voor meer informatie contact op met uw dealer.

* Gebruik deze functie niet wanneer de airconditioner wordt bediend in een groep.

4 Correct gebruik

Volg de onderstaande procedures wanneer u de airconditioner voor de eerste keer in gebruik neemt of de instellingen wijzigt.

De gekozen instellingen worden opgeslagen, zodat u de airconditioner daarna eenvoudigweg kunt starten door op de toets  drukken.

■ Voorbereiding

De stroomschakelaar inschakelen

• Wanneer de voeding wordt ingeschakeld, verschijnt de scheidslijn en begint **SETTING** op het display van de afstandsbediening te knipperen.

* **Zodra de voeding is ingeschakeld, kunt u de afstandsbediening gedurende ongeveer één minuut niet gebruiken. Dit is geen storing.**

VEREISTE

- Houd de stroomschakelaar ingeschakeld tijdens het gebruik.
- Wanneer u de airconditioner gedurende een langere periode niet hebt gebruikt en het apparaat weer in gebruik wilt nemen, schakelt u de stroomschakelaar minimaal 12 uur van tevoren in.

■ Starten

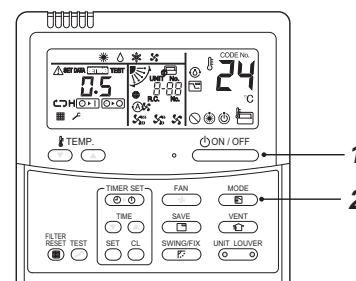

1 Druk op de toets . Het bedrijfslampje gaat branden.

2 Druk op de toets "MODE ".
Telkens wanneer u op de toets drukt, worden de bedrijfsmodus en het bijbehorende pictogram in de

onderstaande volgorde gewijzigd:

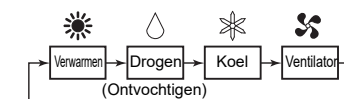

3 Druk op de toets  om de airconditioner uit te schakelen.



Het bedrijfslampje wordt uitgeschakeld.

■ De ventilatorsnelheid wijzigen

1 Druk op de toets "FAN " om een ventilatorsnelheid te selecteren.

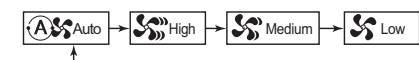
- Telkens wanneer u op de toets drukt, worden de ventilatorsnelheid en de aanduiding in de onderstaande volgorde gewijzigd: ("A  Automatisch" kan niet worden geselecteerd in de modus FAN (VENTILATOR).)



- Als bij verwarmen niet de gewenste kamertemperatuur wordt bereikt met de stand "A  High (Hoog)" of "A  Medium (Gemiddeld)".
- De temperatuursensor met de temperatuur van de retourlucht van de binnenunit. Deze kan enigszins afwijken van de daadwerkelijke kamertemperatuur, afhankelijk van de manier waarop de unit is geïnstalleerd. De ingestelde temperatuur is de beoogde kamertemperatuur.

■ De ingestelde temperatuur wijzigen

1 Druk op de toetsen "TEMP.  ".
Druk op  om de temperatuur te verhogen en op  om de temperatuur te verlagen. (De ingestelde temperatuur kan niet worden gewijzigd in de ventilatormodus.)

OPMERKING**Koelen**

Na ongeveer 1 minuut begint het apparaat met koelen.

Verwarmen

- Nadat het verwarmen is gestopt, blijft de ventilator nog ongeveer 30 seconden draaien.
- Na 3 tot 5 minuten voorverwarmen (de ventilator van de binnenunit blijft uitgeschakeld), wordt er verwarmde lucht uitgeblazen. (De aanduiding voor voorverwarmen  wordt weergegeven op de afstandsbediening.)
- Zodra de kamertemperatuur de ingestelde temperatuur heeft bereikt, gaat de ventilator aanzienlijk langzamer draaien.

5 De timer gebruiken

U kunt de volgende drie timers selecteren: (max. 168 uur)

- OFF timer (uitschakeltimer)** : het apparaat wordt uitgeschakeld zodra de ingestelde tijd is verstreken.
- Repeat-OFF timer (herhalingsuitschakeltimer)** : telkens wanneer u de airconditioner gebruikt, wordt deze uitgeschakeld nadat de ingestelde tijd is verstreken.
- ON timer (inschakeltimer)** : het apparaat wordt ingeschakeld nadat de ingestelde tijd is verstreken.

■ De timer instellen

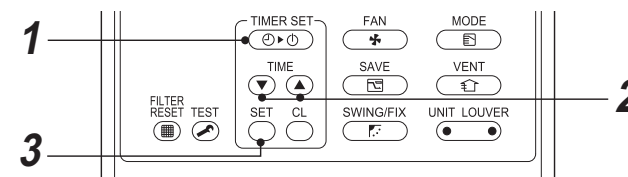

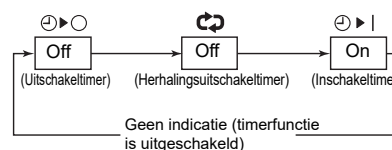

1 Druk op de toets .

Telkens wanneer u op de toets drukt, worden de timermodus en -aanduiding in de onderstaande volgorde gewijzigd:



- **SETTING** en de tijdsaanduiding knipperen.

2 Druk op de toetsen om de tijd tot aan de timeracties in te stellen.

- Telkens wanneer u op de toets  drukt, wordt de ingestelde tijd met 0,5 uur (30 minuten) verlengd. Wanneer er een tijd van meer dan 1 dag (24 uur) is ingesteld, wordt de ingestelde tijd telkens met 1 uur verlengd. De maximale insteltijd is 7 dagen (168 uur). De instellingen tussen 0,5 uur en 23,5 uur (*1) worden als zodanig weergegeven. Wanneer er meer dan 24 uur (*2) wordt ingesteld, worden de dagen en uren weergegeven.
- Telkens wanneer u op  drukt, wordt de ingestelde tijd met 0,5 uur (30 minuten) (0,5 uur tot 23,5 uur) of 1 uur (24 tot 168 uur) verkort.

Voorbeeld van de weergave in de display van de afstandsbediening

- **23,5 uur (*1)**





- **34 uur (*2)**

 staat voor 1 dag (24 uur).

 staat voor 10 uur. (Totaal: 34 uur)





3 Druk op de toets .

SETTING verdwijnt, de tijdtijd wordt weergegeven en  of  knippert. (Wanneer de inschakeltimer wordt gebruikt, worden alleen de tijrtijd en  weergegeven.)

■ De timer uitschakelen

- #### 1 Druk op de toets .
- De timerindicator verdwijnt.

OPMERKING

- Als de herhalingsuitschakeltimer is ingeschakeld en u de toets  drukt nadat het apparaat is uitgeschakeld, wordt de airconditioner opnieuw uitgeschakeld zodra de ingestelde tijd is verstreken.
- Als de uitschakeltimer is ingeschakeld en u op de toets  drukt, verdwijnt de timerindicator ongeveer 5 seconden. Dit gebeurt omdat de afstandsbediening de opdracht moet verwerken en is geen storing.

6 Installatie

■ Locatie

- Installeer de airconditioner niet in de buurt van hoogfrequente apparatuur.
- Niet geschikt voor chemische fabrieken, zoals fabrieken waar koelmiddel van vloeibaar kooldioxide wordt gemaakt.
- Installeer de airconditioner niet op locaties met ijzer- of metaalstof. Als er zich ijzerstof of andere metaalstof binnen in de airconditioner ophoopt, kan de stof spontaan ontbranden en brand veroorzaken.
- Op locaties zoals de volgende kunnen storingen ontstaan:
 - In een omgeving met grote hoeveelheden oliedruppels (inclusief machineolie) of dampen.
 - In zoute omgevingen, zoals aan de kust enz.
 - In een omgeving van warme springbronnen waar zwavelhoudende gassen enz. vrijkomen.
 - In omgevingen met een hoge concentratie veel zuren of basen.

Het gebruik op de bovenstaande locaties vereist speciaal onderhoud of speciale onderdelen. Neem voor meer informatie contact op met de dealer waar u het product hebt gekocht.

- Laat voldoende ruimte vrij rond de luchtinlaat en -uitlaat van de buitenunit, zodat de ventilatie niet wordt belemmerd.
- Vermijd plaatsen waar de luchtinlaat en -uitlaat wordt blootgesteld aan sterke wind.
- Bevestig een onderstel, sneeuwkap enz. aan de buitenunit voor gebruik in sneeuwrijke gebieden. Neem voor meer informatie contact op met de dealer waar u het product hebt gekocht.
- Zorg ervoor dat het water van de buitenunit goed wordt afgevoerd.
- Zorg ervoor dat de binnenunit is voorzien van een filter. Als dit niet het geval is, kan er zich stof op de warmtewisselaar of andere onderdelen ophopen en waterlekage veroorzaken.
- Installeer de airconditioner/afstandsbediening niet binnen 1 m van een tv of radio minimaal. Als u deze voorzorgsmaatregel niet in acht neemt, kan er visuele verstoring of ruis optreden.
- Houd minimaal een afstand van 1,5 m tussen de luchtuitlaat en een brandalarm aan. Als deze voorzorgsmaatregel niet in acht wordt genomen, werkt het alarm mogelijk niet naar behoren en wordt een uitbrekende brand mogelijk niet gedetecteerd.

■ Houd rekening met de bedrijfsgeluiden

- Installeer de unit op een stevige en stabiele ondergrond, zodat de geluiden en trillingen niet worden versterkt.
- Als er iets in de buurt van de luchtuitlaat van de buitenunit wordt geplaatst, kan het geluid toenemen.
- Zorg dat u de burens geen overlast bezorgt met koude/warme lucht of geluid van de luchtuitlaat van de buitenunit.

7 Opmerkingen over de werking en prestaties

■ Controleren vóór inbedrijfstelling

- Schakel de voedingsschakelaar minimaal 12 uur voordat u de airconditioner in bedrijf neemt, in.
- Zorg dat de aardedraad goed is bevestigd.
- Zorg ervoor dat de binnenunit is voorzien van een filter.

■ Verwarmingscapaciteit

- Om te verwarmen wordt er gebruikgemaakt van een warmtepompsysteem waarmee de warmte van buiten wordt geabsorbeerd en wordt afgegeven in de ruimte. Wanneer de buitentemperatuur daalt, neemt de verwarmingscapaciteit van de unit af.
- Bij een lage buitentemperatuur gebruikt u bij voorkeur ook een andere verwarmingsinstallatie.

■ Ontdooien tijdens verwarmen

- Als de buitenunit tijdens het verwarmen bevroert, wordt automatisch de ontdooifunctie ingeschakeld (ongeveer 2 tot 10 minuten) om de buitenunit te verwarmen.
- Tijdens het ontdooien wordt de ventilator van de binnenunit uitgeschakeld.

■ Beveiligingsinterval van 3 minuten

Het beveiligingsinterval van 3 minuten zorgt ervoor dat de buitenunit niet binnen 3 minuten nadat de airconditioner is uitgeschakeld of nadat de stroom is uitgevallen, opnieuw kan worden ingeschakeld. Dit is om het systeem te beschermen.



■ Stroomuitval

- Wanneer de stroom uitvalt, wordt het apparaat volledig uitgeschakeld.
- Als u het apparaat opnieuw wilt starten, drukt u op de toets AAN/UIT.

■ Draaien van de ventilator van een gestopte binnenunit

Wanneer andere binnenunits worden gebruikt, worden de ventilatoren van de binnenunits in de stand-bystand ongeveer elk uur enkele minuten ingeschakeld om de apparaten te beschermen.

■ Koelen/verwarmen

Elke unit kan afzonderlijk worden bediend. Het is echter niet mogelijk om gelijktijdig te koelen en te verwarmen met binnenunits die zijn aangesloten dezelfde buitenunit. Wanneer u gelijktijdig probeert te koelen en te verwarmen, zullen de binnenunits waarmee wordt gekoeld, worden uitgeschakeld en verschijnt de aanduiding  op de display van de afstandsbediening. De binnenunits waarmee wordt verwarmd, blijven in bedrijf. Wanneer u een functie probeert te activeren met andere instellingen dan de geconfigureerde instellingen, verschijnt  op de display van de afstandsbediening en wordt het apparaat uitgeschakeld. Als de beheerder van de airconditioner een vaste instelling gebruikt (koelen of verwarmen), kunnen alleen de geconfigureerde instellingen worden gebruikt.

■ Kenmerken van verwarmen

- Wanneer de airconditioner wordt ingeschakeld, zal deze niet meteen warme lucht leveren. Na ongeveer 3 tot 5 minuten (afhankelijk van de ruimte en/of buitenluchttemperatuur) zal de warmtewisselaar van de binnenunit zijn opgewarmd en warme lucht afgeven.
- Wanneer de buitentemperatuur stijgt, is het mogelijk dat de buitenunit wordt uitgeschakeld.
- Wanneer een binnenunit is ingeschakeld om te verwarmen, voorziet de buitenunit de binnenunits die niet zijn ingeschakeld van koelmiddel. Daarom is het mogelijk dat de andere binnenunits geluiden produceren of dat de behuizing van de andere units warm wordt.
- Als de functie FAN (VENTILATOR) is ingeschakeld terwijl in een andere ruimte de functie HEAT (VERWARMEN) wordt uitgevoerd, wordt de ventilator uitgeschakeld.

8 Lamelrichting

OPMERKING

Om de koel-/verwarmingsprestaties te verbeteren, kunt u voor elke bedrijfsmodus de hoek van de lamel aanpassen.

De kenmerken van lucht: koude lucht daalt en warme lucht stijgt.

⚠ OPGELET

Plaats de lamel tijdens het koelen in een horizontale positie.

Als koude lucht omlaag wordt geblazen, kan er condensvorming op het oppervlak van de luchtuitlaat of de lamel optreden en kan de condens neerslaan.

OPMERKING

- Als de lamel tijdens het koelen in een horizontale positie wordt geplaatst, kan er condensvorming op het oppervlak van de luchtuitlaat of de lamel optreden en kan de condens neerslaan.
- Als de lamel tijdens het verwarmen in een horizontale positie wordt geplaatst, wordt de ruimte mogelijk niet gelijkmatig verwarmd.
- Beweeg de lamel niet met de hand. Dit kan leiden tot een storing. Gebruik de toets SWING/FIX op de afstandsbediening om de hoek aan te passen.

■ 4-zijdig cassettemodel, 2-zijdig cassettemodel, 1-zijdig cassettemodel, plafondmodel

De uitblaasrichting instellen

1 Druk wanneer de airconditioner in bedrijf is op de toets .

Telkens wanneer u op de toets drukt, wordt de uitblaasrichting gewijzigd.

Verwarmen

Richt de lamel omlaag. Als u de lamel niet omlaag richt, bereikt de warme lucht de vloer mogelijk niet.



Koelen

Plaats de lamel in een horizontale positie. Als koude lucht omlaag wordt geblazen, kan er condensvorming op het oppervlak van de luchtuitlaat optreden en kan de condens neerslaan.



Ventilator

Selecteer de uitblaasrichting.



De lamel bewegen

1 Druk herhaaldelijk op de toets om de lamel in de laagste positie te plaatsen en druk vervolgens nogmaals op .

De indicator SWING (ZWAAIEN)  wordt weergegeven en de lamel begint te bewegen.

In alle bedrijfsmodi



Het zwaaien van de lamel stoppen

1 Druk op de toets wanneer de lamel zich in de gewenste positie bevindt.

- Druk herhaaldelijk op de toets  om de positie van de lamel opnieuw te wijzigen.
- Zelfs wanneer u op de toets  drukt wanneer de lamel op en neer beweegt, wordt soms echter een van de onderstaande aanduidingen weergegeven en wordt de lamel mogelijk niet de hoogste positie voor de lamel ingesteld.

Aanduiding wanneer de zwaaibeweging is gestopt



Druk in dit geval na 2 seconden nogmaals op de toets .

- In de modus COOL/DRY wordt de lamel niet gestopt wanneer deze omlaag is gericht. Als u de lamel stopt wanneer deze tijdens de zwaaibeweging volledig naar beneden is gericht, wordt de zwaaibeweging gestopt wanneer de derde positie vanaf de bovenste positie is bereikt.

Aanduiding wanneer de zwaaibeweging is gestopt



Unit selecteren

- Wanneer twee of meer binnenunits worden bediend met één afstandsbediening, kunt u elke binnenunit afzonderlijk instellen door de desbetreffende unit te selecteren.
- Als u de uitblaasrichting afzonderlijk wilt instellen, drukt u op de toets  (linkerkant van de toets) om een binnenunitnummer in de bedieningsgroep weer te geven. Vervolgens stelt u de uitblaasrichting in voor de binnenunit die wordt weergegeven.
- Wanneer er geen unitnummer wordt weergegeven, kunnen alle units in de bedieningsgroep tegelijkertijd worden bediend.

- Telkens wanneer u op  (linkerkant van de toets) drukt, wordt de aanduiding in de onderstaande volgorde gewijzigd:

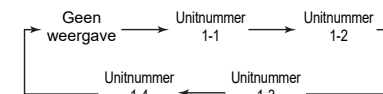

■ Alleen 4-zijdige cassettemodellen uit de 2H-serie

Afzonderlijk instellen van de uitblaasrichting

1 Druk wanneer de airconditioner in bedrijf is, op de toets (de linkerkant van de toets) om een unit te selecteren.

Telkens wanneer u op de toets drukt, wordt het unitnummer gewijzigd.

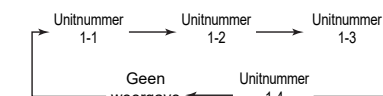

- Wanneer er geen unitnummer wordt weergegeven, zijn alle units geselecteerd.

2 Druk op de toets (rechterkant van de toets) om een rooster te selecteren.

Telkens wanneer u op de toets drukt, wordt de indicator aan de linkerkant van de afstandsbediening wordt als volgt gewijzigd:

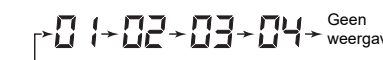

* Wanneer er geen lamelnummer wordt weergegeven, zijn alle 4 lamellen geselecteerd.

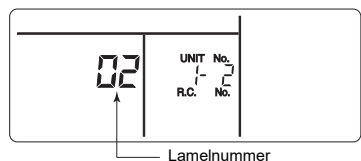

Lamelnummer

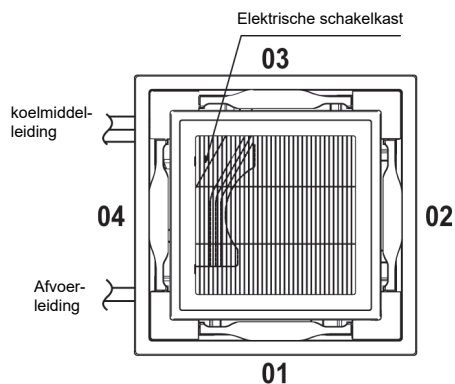

3 Druk op de toets om de positie van de geselecteerde lamel te bevestigen.

Telkens wanneer u op deze toets drukt, wordt de aanduiding als volgt gewijzigd:

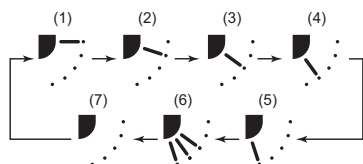

* Wanneer u koelt of droogt, worden (4) en (5) niet weergegeven.

Het zwaai patroon instellen

1 Houd de toets minimaal 4 seconden ingedrukt wanneer de airconditioner is gestopt. knippert.

2 Druk op de toets (de linkerkant van de toets) om een unit te selecteren.

Telkens wanneer u op de toets drukt, wordt het unitnummer gewijzigd.

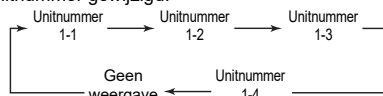

De ventilator van de geselecteerde unit draait en het rooster beweegt op en neer.

3 Druk op de toetsen TIME om een zwaai patroon te selecteren.

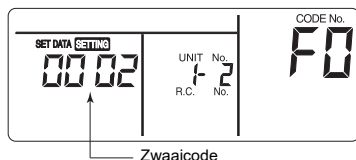

Zwaai code

Zwaai code	Bewegingspatroon
0001	Standaard zwaaien (fabrieksinstelling)
0002	Dubbel zwaaien
0003	Cyclisch zwaaien

VEREISTE

Selecteer niet "0000".
(De lamel kan beschadigd raken.)

4 Druk op de toets .

5 Druk op de toets om de instelling te voltooien.

Standaard zwaaien

Alle vier lamellen worden tegelijkertijd onder dezelfde hoek bewogen.

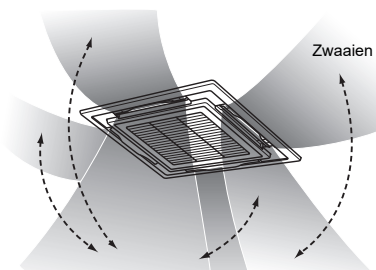

Dubbel zwaaien (aanbevolen voor verwarmen)

- Aaneengrenzende lamellen worden afwisselend horizontaal en omlaag gericht om de ruimte gelijkmatig te verwarmen.
- De lucht die omlaag wordt geblazen, bereikt de vloer en de lucht die horizontaal wordt geblazen, wordt verspreid om de warmte te circuleren.

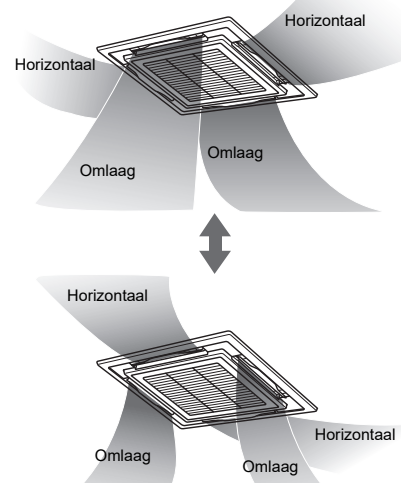

Cyclisch zwaaien (aanbevolen voor koelen)

Alle vier lamellen bewegen op verschillende tijden, als golven.

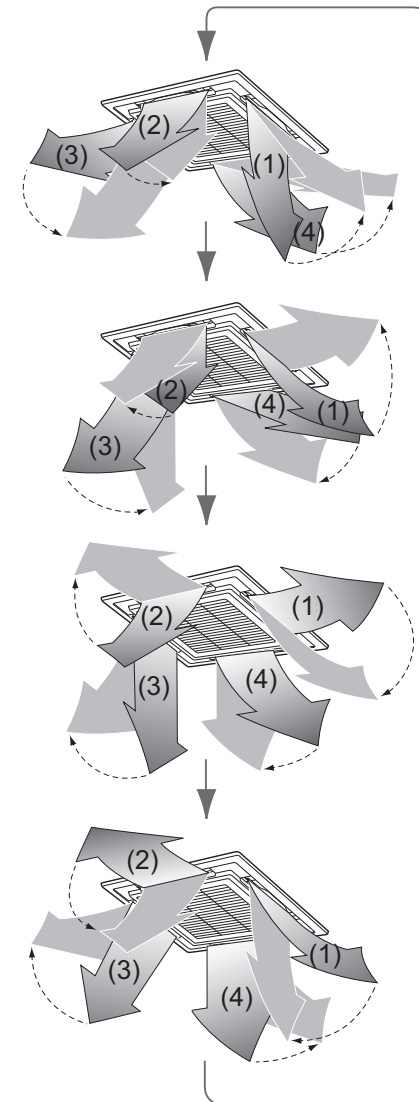

De lamelvergrendeling inschakelen

1 Houd de toets (rechtkant van de toets) minimaal 4 seconden ingedrukt wanneer de airconditioner is gestopt.

knippert.

- Wanneer er geen unitnummer wordt weergegeven, zijn alle units geselecteerd.

2 Druk op de toets (de linkerkant van de toets) om een unit te selecteren.

Telkens wanneer u op de toets drukt, wordt het unitnummer gewijzigd.

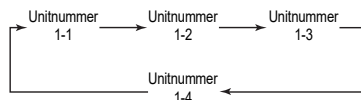

De ventilator van de geselecteerde unit draait en het rooster beweegt op en neer.

3 Druk op de toetsen "TEMP. " om het nummer van het rooster weer te geven waarvan u de uitblaasrichting wilt bepalen.

Het geselecteerde rooster beweegt op en neer.

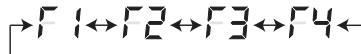

4 Druk op de toetsen voor TIME om de richting van het rooster te bepalen dat u niet op en neer wilt bewegen.

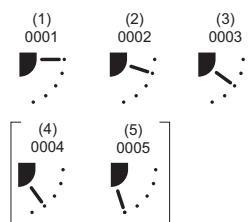

- * Als (4) of (5) is geselecteerd kan er condensvorming optreden tijdens het koelen.

5 Druk op de toets om de instelling te bevestigen.

Zodra de instelling is bevestigd, licht de markering op.

(Als u de lamelvergrendeling van een andere unit wilt instellen, herhaalt u de procedure vanaf stap 2. Als u een andere lamelvergrendeling voor dezelfde unit wilt instellen, herhaalt u de procedure vanaf stap 3.)

6 Druk op de toets om de instelling te voltooien.

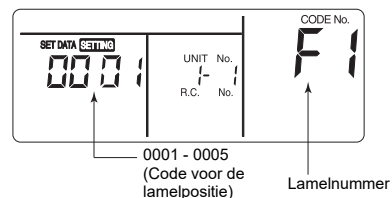

- * F1 verschijnt in het gedeelte CODE No. (Codenr.) op de afstandsbediening. Dit betekent dat lamel 01 in de volgende afbeelding is geselecteerd.

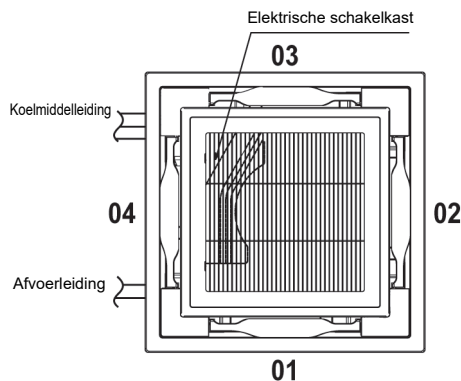

OPMERKING

Zelfs wanneer een lamel is vergrendeld, is het in de volgende gevallen mogelijk dat de lamel tijdelijk wordt bewogen:

- Wanneer de airconditioner is gestopt.
- Wanneer het verwarmen begint.
- Tijdens het ontdoeien.
- Wanneer de thermostaat is uitgeschakeld.

De lamelvergrendeling uitschakelen

Geef bij stap 4 in het gedeelte "De lamelvergrendeling inschakelen" de waarde "0000" op.

De markering verdwijnt.

- * Stap 1 t/m 3 en stap 5 en 6 in het gedeelte "De lamelvergrendeling instellen" zijn ook van toepassing voor het uitschakelen van de lamelvergrendeling.



De horizontale richting aanpassen

1 Schakel de unit uit en houd de toetsen en "TEMP. " minimaal 4 seconden ingedrukt.

knippert.

"01" verschijnt bij CODE No. (Codenr.)

2 Druk op de toets (de linkerkant van de toets) om een unit te selecteren.

Telkens wanneer u op de toets drukt, wordt het unitnummer gewijzigd.

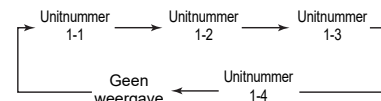

De ventilator van de geselecteerde unit draait en het rooster beweegt op en neer.

3 Druk op de toetsen "TEMP. " om de waarde voor CODE No. (Codenr.) te wijzigen in "45".

4 Druk op de toetsen "TIME " om een richting te selecteren.

SET DATA (GEGEVENS INSTELLEN) voor de richting	Ingestelde richting
"0000"	Vlekreductiepositie (reduceert vlekken op het plafond) (fabrieksinstelling)
"0002"	Koude tochtpositie (Uw lichaam wordt minder rechtstreeks blootgesteld aan koude lucht)

5 Druk op de toets om de instellingen te controleren.

De indicator stopt met knipperen en brandt continu en de instellingen worden bevestigd.

6 Druk op de toets om de instelling te voltooien.

- * Als positie tegen koude tocht wordt geselecteerd, wordt het vlekreductie-effect gereduceerd.

■ 4-zijdig cassettemodel

Koelen

Plaats de lamel in een horizontale positie.

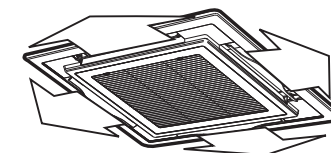

Verwarmen

Richt de lamel omlaag.

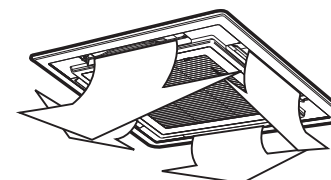

- Wanneer de airconditioner niet wordt gebruikt, wordt de lamel automatisch gesloten.
- In de modus voor voorverwarmen wordt de lamel omhoog gericht. De zwaai-aanduiding wordt ook op de afstandsbediening weergegeven wanneer de airconditioner wordt voorverwarmd, maar de lamel wordt pas bewogen wanneer het voorverwarmen is voltooid.

2-zijdige en 3-zijdige luchttuitlaat

Afhankelijk van vorm en stijl van de ruimte, kan de lucht in twee of drie richtingen worden uitgeblazen. Neem voor meer informatie contact op met de dealer waar u de airconditioner hebt gekocht.

■ 2-zijdig cassettemodel

Koelen

Plaats de lamel in de horizontale positie om de koude lucht door de ruimte te verspreiden.

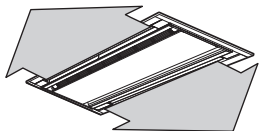

Verwarmen

Richt de lamel omlaag om de warme lucht naar de grond te blazen.

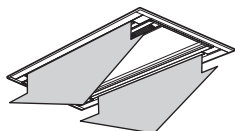

■ 1-zijdig cassettemodel (SH-serie)

Koelen

Plaats de lamel in de horizontale positie om de koude lucht door de ruimte te verspreiden.

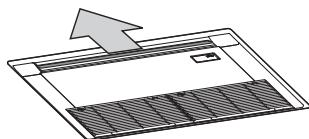

Verwarmen

Richt de lamel omlaag om de warme lucht naar de grond te blazen.

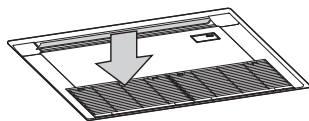

- Wanneer de airconditioner niet wordt gebruikt, wordt de lamel automatisch gesloten.
- In de modus voor voorverwarmen wordt de lamel omhoog gericht. De zwaai-aanduiding wordt ook op de afstandsbediening weergegeven wanneer de airconditioner wordt voorverwarmd, maar de lamel wordt pas bewogen wanneer het voorverwarmen is voltooid.

OPMERKING

Om de koel-/verwarmingsprestaties te verbeteren, kunt u voor elke bedrijfsmodus de hoek van de lamel aanpassen.

Als u de lucht recht vooruit wilt blazen met een luchtuitlaatunit aan de voorzijde (afzonderlijk verkrijgbaar)

⚠ OPGELET

Wanneer u een luchtuitlaatunit aan de voorzijde van de binnenunit gebruikt, is de 2-zijdige luchtuitlaatfunctie (vooruit + omlaag) niet beschikbaar.

Dergelijk gebruik leidt mogelijk tot een lagere luchttemperatuur en kan waterlekkage veroorzaken.

Voor meer informatie raadpleegt u de installatiehandleiding bij de front luchtuitlaatunit (afzonderlijk verkrijgbaar).

Wanneer u een front luchtuitlaatunit (afzonderlijk verkrijgbaar) gebruikt voor een binnenunitcassette van een 1-zijdig cassettemodel, volgt u de onderstaande procedure om de uitblaasrichting te wijzigen:

Verticale aanpassing

Koelen

Plaats de lamel handmatig in de horizontale positie om de koude lucht door de ruimte te verspreiden.

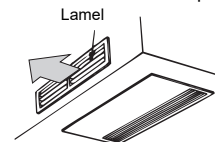

Verwarmen

Richt de lamel handmatig omlaag om de warme lucht naar de vloer te blazen.



OPMERKING

1 Wanneer u de lucht omlaag blaast, buigt u de lamellen allemaal in dezelfde stand zetten, zoals in de volgende afbeelding.

Als de luchtstroom wordt geblokkeerd, kunnen er waterdruppels uit de luchtuitlaat druppelen.



2 Stel de lamel in op 40° of lager.

Als de hoek groter dan 40° is, kan er water naar beneden druppelen.

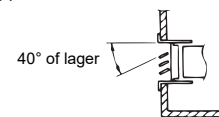

Horizontale aanpassing

Gebruik het verticale rooster achter de lamel om de ruimte gelijkmatig te verwarmen.

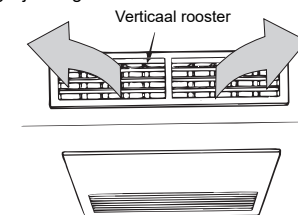

OPMERKING

Wanneer u de uitblaasrichting horizontaal aanpast, wijzigt u de hoek van het verticale rooster geleidelijk, zoals in de volgende afbeelding.

Als de luchtstroom wordt geblokkeerd, kunnen er waterdruppels uit de luchtuitlaat druppelen.

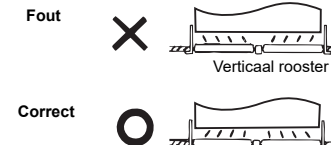

■ Plafondmodel

Verticale aanpassing

Koelen

Plaats de lamel in de horizontale positie om de koude lucht door de ruimte te verspreiden.

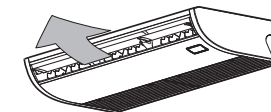

Verwarmen (alleen voor modellen met een warmtepomp)

Richt de lamel omlaag om de warme lucht naar de grond te blazen.

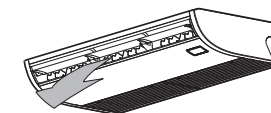

- Wanneer de airconditioner niet wordt gebruikt, wordt de lamel automatisch omhoog gericht.
- In de modus voor voorverwarmen wordt de lamel omhoog gericht.
De zwaai-aanduiding wordt ook op de afstandsbediening weergegeven wanneer de airconditioner wordt voorverwarmd, maar de lamel wordt pas bewogen wanneer het voorverwarmen is voltooid.

Horizontale luchtstroom aanpassen

Als u de horizontale luchtstroomrichting wilt aanpassen, plaatst u de verticale lamellen in de horizontale in de gewenste richting.

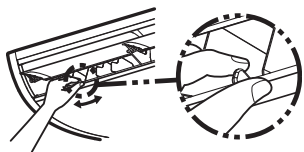



OPMERKING

- Als de horizontale lamel in de modus COOL (KOELEN) omlaag wordt gericht, is het mogelijk dat er condensvorming op het oppervlak van de behuizing of lamel optreedt en er water naar beneden druppelt.
- Wanneer de horizontale lamel in de modus HEAT (VERWARMEN) in de horizontale positie wordt geplaatst, wordt de ruimte mogelijk niet gelijkmatig verwarmd.

■ 1-zijdige cassettemodel (YH-serie) en vloermodellen



De uitblaasrichting en zwaaien instellen

- 1 Druk wanneer de airconditioner in bedrijf is op de toets .**
Als met 1 afstandsbediening twee of meer binneneenheden worden bediend, kunt u voor elke unit afzonderlijk de uitblaasrichting instellen.
Druk nogmaals op de toets  wanneer de lamel wordt bewogen.

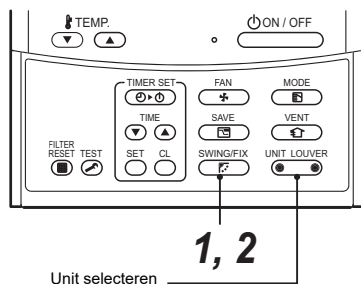
2 U kunt de lamel stoppen in de gewenste positie.



Unit selecteren

- Wanneer twee of meer binneneenheden worden bediend met één afstandsbediening, kunt u elke binneneenheid afzonderlijk instellen door de desbetreffende unit te selecteren.
- Als u de uitblaasrichting afzonderlijk wilt instellen, drukt u op de toets  (linkerkant van de toets) om een binneneenheidsnummer in de bedieningsgroep weer te geven. Vervolgens stelt u de uitblaasrichting in voor de binneneenheid die wordt weergegeven.
- Wanneer er geen eenheidsnummer wordt weergegeven, kunnen alle units in de bedieningsgroep tegelijkertijd worden bediend.
- Telkens wanneer u op  (linkerkant van de toets) drukt, wordt de aanduiding in de onderstaande volgorde gewijzigd:

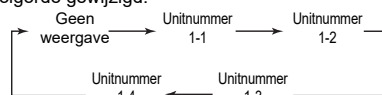

■ 1-zijdig cassettemodel (YH-serie)

Verticale aanpassing

Koelen

Plaats de lamel in de horizontale positie om de koude lucht door de ruimte te verspreiden.

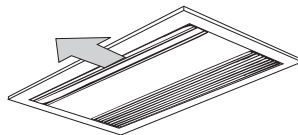

Verwarmen

Richt de lamel omlaag om de warme lucht naar de grond te blazen.

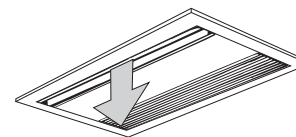

Horizontale aanpassing

Als u de lucht in horizontale richting wilt blazen, plaatst u het verticale rooster in de lamel in de gewenste richting.

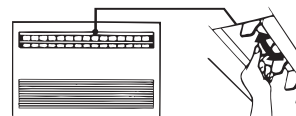

OPMERKING

Om de koel-/verwarmingsprestaties te verbeteren, kunt u voor elke bedrijfsmodus de hoek van de lamel aanpassen.

■ Vloermodel

Verticale aanpassing

Koelen

Plaats de lamel handmatig omlaag om de koude lucht door de ruimte te verspreiden.



Verwarmen

Richt de lamel handmatig omlaag om de warme lucht naar de vloer te blazen.

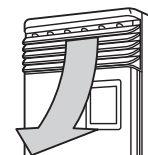

Horizontale aanpassing

De lucht in verschillende richtingen blazen

Til de verticale lamellen iets op en plaats ze in de gewenste richting.

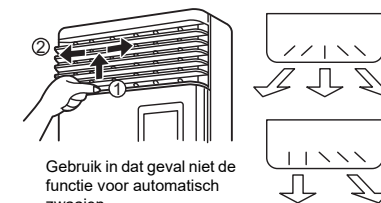

■ Vloermodel met behuizing

Koelen

Plaats de lamel handmatig in de horizontale positie om de koude lucht door de ruimte te verspreiden.

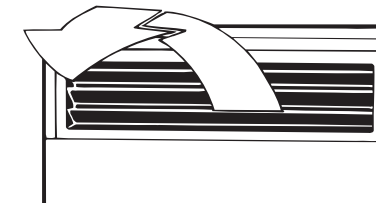

Verwarmen

Richt de lamel handmatig omlaag om de warme lucht naar de vloer te blazen.



De luchtuitlaat wijzigen

Volg de onderstaande procedure om de luchtuitlaat te wijzigen:

- 1** Verwijder de twee bevestigingsschroeven van de luchtuitlaat. (De bevestigingsschroeven moet u later opnieuw gebruiken.)

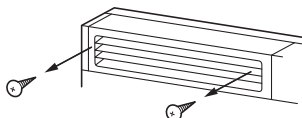

- 2** Steek uw hand in de luchtuitlaat, trek de luchtuitlaat iets omhoog en verwijder de luchtuitlaat van de haak aan de achterzijde.

- 3** Til de luchtuitlaat omhoog en verwijder deze.

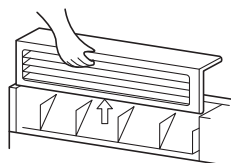

- 4** Keer de luchtuitlaat om en monteer deze opnieuw in de hoofdunit.

Let erop dat de vier haken (twee aan de achterzijde en twee aan de onderzijde) wordt vastgehaakt in de bevestigingspositie.

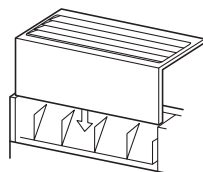

- 5** Zet de luchtuitlaat opnieuw vast met de verwijderde bevestigingsschroeven, zodat de luchtuitlaat niet loskomt.

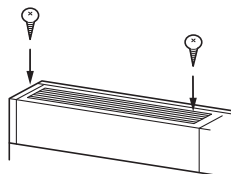

9 Tips voor een zuinige werking en comfortabele prestaties

Energie besparen en comfortabel koelen en verwarmen

Reinig het luchtfilter regelmatig

- Een verstopt filter heeft een negatieve invloed op de koel- en verwarmingscapaciteit van de airconditioner.



Koel/verwarm niet te sterk

⚠ WAARSCHUWING

Stel uw lichaam niet gedurende lange tijd rechtstreeks bloot aan koude lucht en koel niet te sterk.

Als u dit wel doet, kan dit ten koste gaan van uw fysieke conditie en leiden tot een slechte gezondheid.

- Overmatig koelen/verwarmen is slecht voor uw gezondheid. Wees met name voorzichtig met gehandicapten, bejaarden en kinderen.



Sluit ramen en deuren

- Laat de gekoelde/verwarmde lucht niet uit de ruimte ontsnappen.

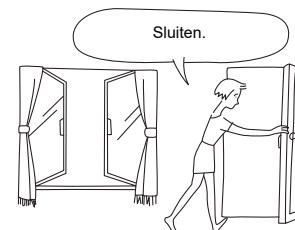

Koel/verwarm de ruimte gelijkmatig

- Pas de uitblaasrichting aan met de lamel. Stel uzelf niet gedurende langere tijd rechtstreeks bloot aan de lucht die wordt uitgeblazen. Dit is slecht voor uw gezondheid.

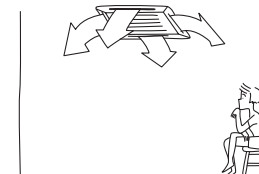

Bedrijfsomstandigheden voor de airconditioner

Gebruik de airconditioner voor goede prestaties alleen onder de volgende temperaturomstandigheden:

Koelen	Buitentemperatuur : -5 °C tot 46 °C (drogeboltemperatuur)
	Kamertemperatuur : 21 °C tot 32 °C (drogeboltemperatuur), 15 °C tot 24 °C (natteboltemperatuur)
	⚠ OPGELET Relatieve luchtvochtigheid in de ruimte: lager dan 80 % Als de airconditioner bij temperaturen buiten deze bereiken wordt gebruikt, kan condensvorming optreden.
Verwarmen	Buitentemperatuur : -20 °C tot 15,5 °C (natteboltemperatuur)
	Kamertemperatuur : 15 °C tot 28 °C (drogeboltemperatuur)

Als de airconditioner wordt gebruikt buiten de hierboven genoemde omstandigheden, is het mogelijk dat de beveiligingen van het apparaat worden geactiveerd.

10 Onderhoud

⚠ WAARSCHUWING

Laat onderhoudswerkzaamheden, inclusief de reiniging van het luchtfilter, uitvoeren door een gekwalificeerde onderhoudsmonteur. Dit geldt met name voor de volgende modellen:

- 4-zijdig cassettemodel
- 4-zijdig compact cassettemodel
- 2-zijdig cassettemodel
- 1-zijdig cassettemodel
- Plafondmodel
- Standaardmodel met ingebouwde kanalen
- Model hoge statische druk en ingebouwde kanalen
- Plafondmodel met lage behuizing
- Vloermodel
- Compact model met fijn luchtkanaal
- Hogewandmodel
- Vloermodel met behuizing
- Vloermodel met ingebouwde kanalen
- Consolemodel
- Heetwatermodule

⚠ OPGELET

Druk niet met natte handen op de toetsen.
Dit kan resulteren in elektrische schokken.

De luchtfilters reinigen

- Wanneer de filterindicator op de afstandsbediening wordt weergegeven, moet u de luchtfilters reinigen.
- Laat de filters van de modellen in de waarschuwing aan het begin van dit hoofdstuk reinigen door een gekwalificeerde onderhoudsmonteur.
- Verstopte filters hebben een negatieve invloed op de koel- en verwarmingscapaciteit van de airconditioner.

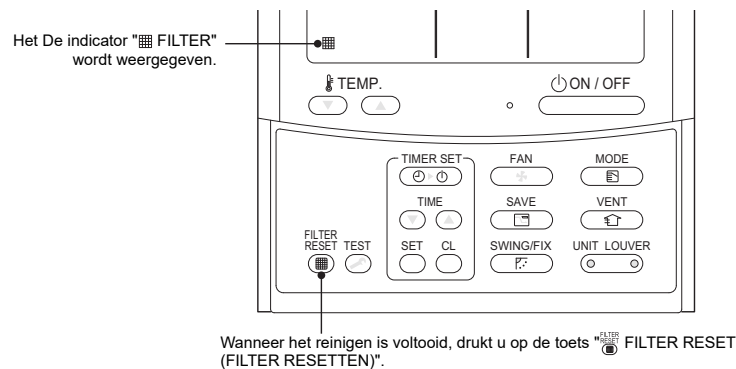

Vloermodel met behuizing

- 1** Druk het bovenste gedeelte van het luchtinlaatrooster iets omlaag en trek het naar u toe om het rooster te verwijderen.
- 2** Verwijder het luchtfilter uit het luchtinlaatrooster.

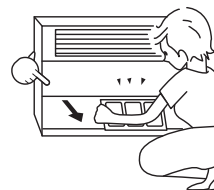

- 3** Gebruik een stofzuiger of borstel om het filter te reinigen.
 - Als het filter sterk vervuild is, kunt u het wassen in lauw water met een mild reinigingsmiddel.
 - Spoel het filter vervolgens uit met schoon water en leg het in de schaduw te drogen.
 - Plaats het gereinigde filter terug.



- 3** Gebruik een stofzuiger of borstel om het filter te reinigen.
 - Als het filter sterk vervuild is, kunt u het wassen in lauw water met een mild reinigingsmiddel.
 - Spoel het filter vervolgens uit met schoon water en leg het in de schaduw te drogen.
 - Plaats het gereinigde filter terug.



De binnenunit en de afstandsbediening reinigen

- Laat de binnenunits van de modellen in de waarschuwing aan het begin van dit hoofdstuk reinigen door een gekwalificeerde onderhoudsmonteur.
- Gebruik een zachte, droge doek.
- Als de airconditioner sterk vervuild is, gebruikt u een doek die is bevochtigd met lauw water. (Gebruik geen water om de afstandsbediening te reinigen.)
- Gebruik geen wasbenzine, thinner, schuurmiddel, chemische reinigingsdoekjes enz., aangezien dit kan leiden tot vervorming of beschadiging van de behuizing.



Vloermodel met ingebouwde kanalen

- 1** Druk de haak van het luchtfilter op het voorpaneel (onderzijde) omlaag.
- 2** Trek het luchtfilter naar u toe om dit te verwijderen.

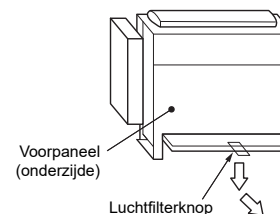

Wanneer het apparaat minimaal één maand niet wordt gebruikt

- Laat de ventilator ongeveer een halve dag draaien om de binnenkant te drogen.
- Schakel de hoofdschakelaar uit.
- Reinig het luchtfilter en plaats het filter terug.

■ Periodieke inspectie

- Na langdurig gebruik kunnen de onderdelen worden aangetast worden of breken of kan de afvoer door warmte, vocht, stof of normaal gebruik verslechteren.
- Het is verstandig om naast het onderhoud een inspectie uit te laten voeren (kosten van toepassing) door de dealer waar u de unit hebt gekocht.

⚠ OPGELET

4-zijdig cassettemodel

• Reinig de warmtewisselaar met een hogedrukreiniger.

Als u een commercieel verkrijgbaar reinigingsmiddel (sterk alkalisch reinigingsmiddel of met een hoog zuurgehalte), tast dit de oppervlaktelaag van de warmtewisselaar aan en gaat dit ten koste van zelfreinigende prestaties.

Neem voor meer informatie contact op met onze verkoopafdeling of de dealer waar u het product hebt gekocht.

■ Voorafgaand aan het koelseizoen

Vraag een gekwalificeerde onderhoudsmonteur om de lekbak te reinigen.

⚠ OPGELET

Reinig de lekbak

Als de lekbak niet wordt gereinigd, kan deze vol met afval zitten en overstromen, waardoor er water op het plafond of de vloer kan lekken.

Als u de unit langer dan 1 maand niet gebruikt

- (1) Activeer de modus "FAN". Laat de ventilator ongeveer een halve dag draaien om de binnenkant te drogen.
- (2) Stop de airconditioner en schakel de hoofdstroomschakelaar uit.

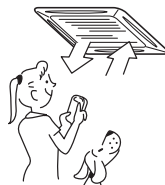

Controles vóór gebruik

- (1) Controleer of de luchtfilters zijn geïnstalleerd.
- (2) Controleer dat de luchtuitlaat en -inlaat niet worden geblokkeerd.
- (3) Zet de stroomschakelaar aan.

11 Wanneer de volgende symptomen zich voordoen

Controleer de onderstaande punten voordat u een reparatieservice laat komen.

		Symptoom	oorzaak
	Buitenunit	<ul style="list-style-type: none"> • Er komt witte nevel van koude lucht of water uit de unit. • Soms is er een geluid hoorbaar dat klinkt als een luchttek. 	<ul style="list-style-type: none"> • De ventilator van de buitenunit wordt automatisch gestopt om het apparaat te ontdoeien. • De elektromagnetische klep treedt in werking wanneer de ontdooiingsfunctie wordt ingeschakeld of gestopt.
	Dit is geen storing.	Binnenunit	<ul style="list-style-type: none"> • Er soms een "sissend" geluid hoorbaar.
<ul style="list-style-type: none"> • Licht klikkend geluid 			<ul style="list-style-type: none"> • Dit is het geluid van de warmtewisselaar die door de temperatuurswijzigingen uitzet en krimpt.
<ul style="list-style-type: none"> • De uitgeblazen lucht heeft een nare geur. 			<ul style="list-style-type: none"> • Verschillende geuren, bijvoorbeeld van muren, tapijten, meubels, kleding, sigaretten of cosmetica, worden door de airconditioner opgenomen en uitgeblazen.
<ul style="list-style-type: none"> • "Ⓢ" lampje brandt. 			<ul style="list-style-type: none"> • Wanneer er niet kan worden gekoeld of de modus "FAN (Ventilator)" niet kan worden ingeschakeld, omdat een andere unit verwarmt. • Ligt de buitentemperatuur buiten het bereik van de bedrijfstemperatuur?
<ul style="list-style-type: none"> • Het lampje "📄" brandt. 			<ul style="list-style-type: none"> • Wanneer de beheerder van de airconditioner de werking van de airconditioner vast heeft ingesteld op COOL (KOELEN) of HEAT (VERWARMEN) en er een bewerking wordt uitgevoerd die in strijd is met de ingestelde bewerking.
<ul style="list-style-type: none"> • Het lampje "🌀" brandt. 			<ul style="list-style-type: none"> • Wanneer de ventilator wordt gestopt om te voorkomen dat er koude lucht wordt uitgeblazen wanneer het apparaat wordt ingeschakeld om te verwarmen.
<ul style="list-style-type: none"> • Een binnenunit die stand-by staat maakt geluid of blaast koude lucht uit. 			<ul style="list-style-type: none"> • Doordat het koelmiddel tijdelijk stroomt om te voorkomen dat olie of koelmiddel in de stand-by binnenunit achterblijft, kan het geluid van stromend koelmiddel of een witte nevel worden waargenomen als voor de andere units de modus HEAT (VERWARMEN) is ingeschakeld en kan er in de modus COOL (KOELEN) koude lucht worden uitgeblazen.
		<ul style="list-style-type: none"> • Wanneer de voeding van de airconditioner wordt ingeschakeld, is er een "tikkend" geluid hoorbaar. 	<ul style="list-style-type: none"> • Het geluid ontstaat doordat de expansieklep inschakelt als de voedingsspanning wordt ingeschakeld.
		<ul style="list-style-type: none"> • LCD is onscherp wanneer deze wordt aangeraakt. 	<ul style="list-style-type: none"> • Het is mogelijk dat het LCD-scherm door de statische elektriciteit tijdelijk onscherp wordt weergegeven.
		<ul style="list-style-type: none"> • De ventilator en lamellen van de binnenunit bewegen wanneer de unit niet is ingeschakeld. 	<ul style="list-style-type: none"> • De ventilator wordt soms ingeschakeld en de lamellen worden geopend wanneer koelmiddel teruggewonnen wordt uit de uitgeschakelde unit.

Controleer opnieuw.	Schakelt automatisch in of uit.	<ul style="list-style-type: none"> Is de timer "ON (AAN)" of "OFF (UIT)"?
	Het apparaat werkt niet.	<ul style="list-style-type: none"> Is er sprake van een stroomstoring? Is de stroomschakelaar ingeschakeld? Is de zekering doorgebrand of stroomonderbreker geactiveerd? Is het beveiligingsapparaat ingeschakeld? (Het bedrijflampje brandt.) Is de timer "ON (AAN)"? (Het bedrijflampje brandt.) Zijn COOL (KOELEN) (of FAN (VENTILATOR)) en HEAT (VERWARMEN) tegelijkertijd geselecteerd? (Het lampje "⊕") op de display van de afstandsbediening brandt.) Ligt de buitentemperatuur buiten het bereik van de bedrijfstemperatuur?
	De lucht wordt niet voldoende verwarmd of gekoeld.	<ul style="list-style-type: none"> Wordt de luchtinlaat of -uitlaat van de buitenunit geblokkeerd? Staan er deuren of ramen open? Zit het luchtfilter vol met stof? Staat het uitlaatrooster van de binnenunit in de juiste stand? Is "LOW (LAAG)" "MED (NORMAAL)" geselecteerd en is de bedrijfsmodus ingesteld op "FAN (VENTILATOR)"? Is de ingestelde temperatuur de juiste temperatuur? Zijn COOL (KOELEN) en HEAT (VERWARMEN) beide geselecteerd? (Het lampje "⊕") op de display van de afstandsbediening brandt.) Ligt de buitentemperatuur buiten het bereik van de bedrijfstemperatuur?

⚠ OPGELET

Als zich een van de volgende situaties voordoet, schakelt u de hoofdstroomschakelaar uit en neemt u onmiddellijk contact op met de dealer:

- De omschakeling naar de verschillende bedrijfsfuncties werkt niet goed.
- De hoofdzekering brandt regelmatig door of de stroomonderbreker wordt regelmatig geactiveerd.
- Er is een vreemde stof of water in de airconditioner terechtgekomen.
- Wanneer de airconditioner nog steeds niet werkt nadat het probleem is verholpen waardoor het beveiligingsapparaat wordt ingeschakeld.
(Het bedrijflampje en \mathcal{E} op de afstandsbediening knipperen. Wanneer \mathcal{E} en een combinatie van \mathcal{E} , \mathcal{F} , \mathcal{H} , \mathcal{L} of \mathcal{P} en een getal worden weergegeven op de afstandsbediening, informeert u gekwalificeerde servicemonteur over de inhoud die op de display wordt weergegeven.)
- Wanneer er zich enige andere ongebruikelijke situaties voordoen.

Bevestiging en controle

Wanneer er een storing in de airconditioner optreedt, worden de controlecode en het unitnummer op het scherm van de afstandsbediening weergegeven.

De controlecode wordt alleen weergegeven wanneer de airconditioner in bedrijf is.

Als het scherm verdwijnt, gebruikt u de procedure in het gedeelte "Storingsgeschiedenis weergeven" om de controlecode te bekijken.

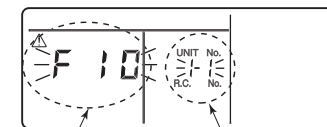

Controlecode Nummer van de binnenunit waarvoor een storing is opgetreden

Storingsgeschiedenis weergeven

Wanneer er een storing in de airconditioner is opgetreden, kunt u aan de hand van de volgende procedure de storingsgeschiedenis weergeven. (Er worden maximaal 4 storingen in het geheugen opgeslagen voor de storingsgeschiedenis.)

De geschiedenis kan altijd worden weergegeven, ongeacht of de airconditioner is ingeschakeld of uitgeschakeld.

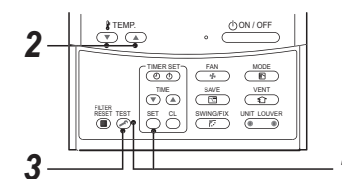

Procedure	Omschrijving
1	<p>Wanneer de toets SET en TEST langer dan 4 seconden tegelijkertijd ingedrukt houdt, verschijnt het volgende scherm.</p> <p>Als \mathcal{E} [Servicecontrole] wordt weergegeven, wordt naar de modus voor de storingsgeschiedenis geschakeld.</p> <ul style="list-style-type: none"> [01 : Volgorde van de storingsgeschiedenis] wordt weergegeven in het venster CODE No. (Codennr.). [Controlecode] wordt weergegeven. [Het adres van de binnenunit waarvoor de storing is opgetreden] wordt weergegeven onder UNIT No. (Unitnr.).
2	<p>Wanneer u op de toets [TEMP. \downarrow / \uparrow] drukt, waarmee de temperatuur wordt ingesteld, wordt de volgende storing weergegeven die is opgeslagen in het geheugen. De cijfers bij CODE No. (Codennr.) geven het codenummer aan. [01] (laatste) tot [04] (oudste).</p> <p>⚠ OPGELET</p> <p>Druk niet op de toets CL. Als u dit wel doet, wordt de storingsgeschiedenis van de binnenunit verwijderd.</p>
3	<p>Druk na bevestiging op de toets TEST om terug te keren naar het normale scherm.</p>

- Gebruik de bovenstaande procedure om de storingen te controleren.
- Vraag een geautoriseerde dealer of een gekwalificeerde (onderhouds)monteur om de airconditioner te repareren of te onderhouden.
- Meer informatie over de controlecode vindt u in de onderhoudshandleiding.

12 Specificaties

Model	Geluidsdrukniveau (dBA)		Gewicht (kg)
	Koelen	Verwarmen	
MCY-MHP0806HS8-E	58	59	147
MCY-MHP1006HS8-E	59	60	147

Productinformatie over ecodesign-vereisten. (Verordening (EU) 2016/2281)
<http://ecodesign.toshiba-airconditioning.eu/en>

Verklaring van overeenstemming

Fabrikant: No.181, Weiken Street, Baiyang Block, Hangzhou Qiantang New Area, Zhejiang Province, China

TCF-houder: TOSHIBA CARRIER EUROPE S.A.S
 Route de Thil
 01120 Montluel FRANKRIJK

Verklaart hierbij dat hieronder beschreven apparatuur:

Algemene benaming: Airconditioner

Model/type: Buitenunit
 MCY-MHP0806HS8-E
 MCY-MHP1006HS8-E

Voldoet aan de bepalingen van de "Machinerichtlijn" (Richtlijn 2006/42/EC) en de regelgeving die ze omzetten naar de nationale wetgeving.

OPMERKING

Deze verklaring verliest haar geldigheid als er zonder toestemming van de fabrikant technische of functionele wijzigingen worden aangebracht.

Toshiba Carrier Air Conditioning (China) Co., Ltd.