

TOSHIBA

Leading Innovation >>>

AIRCONDITIONER (MULTI-TYPE) Handleiding



Buitenunit

Model:

MMY-MAP0806FT8P-E
MMY-MAP1006FT8P-E
MMY-MAP1206FT8P-E
MMY-MAP1406FT8P-E
MMY-MAP1606FT8P-E
MMY-MAP1806FT8P-E
MMY-MAP2006FT8P-E

MMY-MAP0806FT8JP-E
MMY-MAP1006FT8JP-E
MMY-MAP1206FT8JP-E
MMY-MAP1406FT8JP-E
MMY-MAP1606FT8JP-E
MMY-MAP1806FT8JP-E
MMY-MAP2006FT8JP-E

Voor commercieel gebruik

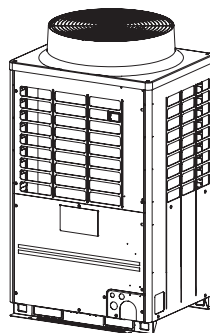

Translated instruction

Dank u voor de aanschaf van deze TOSHIBA airconditioner.
Please read this owner's manual carefully before using your Air Conditioner.

- Zorg ervoor dat u de "gebruikershandleiding" en het "installatieboek" van de fabrikant (of de dealer) krijgt. Vraag dit aan de fabrikant of dealer.
- Leg de in de handleiding beschreven aanwijzingen beslist duidelijk uit alvorens de handleiding aan de klant te overhandigen.

GEBRUIK VAN NIEUW KOELMIDDEL

Deze airconditioner gebruikt het nieuwe HFC (R410A) koelmiddel in plaats van het conventionele R22 koelmiddel om aantasting van de ozonlaag te voorkomen.

Dit apparaat kan worden gebruikt door kinderen in de leeftijd vanaf 8 jaar en personen met verminderde fysieke, zintuiglijke of mentale vermogens of gebrek aan ervaring en kennis als zij onder toezicht staan van of instructies hebben ontvangen over het gebruik van het apparaat op een veilige wijze en de ermee gepaard gaande risico's begrijpen. Kinderen mogen niet met het apparaat spelen. Reiniging en onderhoud door de gebruiker mag niet zonder toezicht worden uitgevoerd door kinderen.

Dit apparaat is niet bedoeld voor gebruik door personen (kinderen inbegrepen) met verminderde fysieke, zintuiglijke of mentale vermogens, of gebrek aan ervaring en kennis, tenzij onder toezicht van of na instructies over het gebruik van het apparaat door iemand die verantwoordelijk is voor hun veiligheid. Er moet op worden toegezien dat kinderen niet met het apparaat spelen.

Inhoudsopgave

1	Voorzorgen voor de veiligheid	3
2	Namen van onderdelen van de buiten- en binneneunits	7
3	Namen van onderdelen en functies van de afstandsbediening	9
4	Basisbediening	11
5	Timer gebruiken	12
6	Installeren	13
7	Opmerkingen aangaande de bediening en werking	13
8	Richting van de louvers	14
9	Tips voor energiebesparing en een comfortabele werking	19
10	Onderhoud	20
11	Oplossen van problemen	21
12	Specificaties	22

Lees deze instructies aandachtig door. Ze bevatten belangrijke informatie over de overeenkomst met de vereisten van de "Machines Richtlijn" (Directive 2006/42/EC), en zorg dat u alles volledig begrijpt.







Algemene benaming: Airconditioner

Definitie van bevoegd installateur of bevoegd onderhoudsmonteur

De airconditioner moet worden geïnstalleerd, onderhouden, gerepareerd en uiteindelijk weggedaan door een bevoegd installateur of bevoegd onderhoudsmonteur. Wanneer een van deze taken verricht moet worden, verzoekt u dan een bevoegd installateur of bevoegd onderhoudsmonteur om dit voor u te doen. Een bevoegd installateur of bevoegd onderhoudsmonteur is een persoon die beschikt over de kennis en bevoegdheden die staan vermeld in de onderstaande tabel.

Persoon	Kennis en bevoegdheden waarover de persoon moet beschikken
• Bevoegd installateur	<ul style="list-style-type: none"> De bevoegde installateur is een persoon die door Toshiba Carrier Corporation gemaakte airconditioners installeert, onderhoudt, verplaatst en verwijderd. Hij of zij is opgeleid om door Toshiba Carrier Corporation gemaakte airconditioners te installeren, onderhouden, verplaatsen en te verwijderen. Deze persoon kan ook iemand zijn die in dergelijke taken is geïnstrueerd door een persoon of personen die zijn opgeleid en is dus goed op de hoogte van de kennis voor deze taken. De bevoegde installateur die bevoegd is om het elektrische gedeelte van de installatie, verplaatsing en verwijdering op zich te nemen beschikt over de kwalificaties voor deze elektrische werkzaamheden zoals voorzien in plaatselijke wetten en regelgeving. Deze persoon is opgeleid voor werkzaamheden aan het elektrische systeem van de airconditioners gemaakt door Toshiba Carrier Corporation. Deze persoon kan ook iemand zijn die in dergelijke taken is geïnstrueerd door een persoon of personen die zijn opgeleid en is dus goed op de hoogte van de kennis voor dit soort werk. De bevoegde installateur die bevoegd is om het koel- en leidingenwerk van de installatie, verplaatsing en verwijdering op zich te nemen beschikt over de kwalificaties voor deze koel- en leidingenwerkzaamheden zoals voorzien in plaatselijke wetten en regelgeving. Deze persoon is opgeleid voor koel- en leidingenwerkzaamheden aan de airconditioners gemaakt door Toshiba Carrier Corporation. Deze persoon kan ook iemand zijn die in dergelijke taken is geïnstrueerd door een persoon of personen die zijn opgeleid en is dus goed op de hoogte van de kennis voor dit soort werk. De bevoegde installateur die bevoegd is om op hoogte te werken is opgeleid om op hoogten te werken met airconditioners gemaakt door Toshiba Carrier Corporation. Deze persoon kan ook iemand zijn die in dergelijke taken is geïnstrueerd door een persoon of personen die zijn opgeleid en is dus goed op de hoogte van de kennis voor dit soort werk.
• Bevoegd onderhoudsmonteur	<ul style="list-style-type: none"> De bevoegde onderhoudspersoon is een persoon die door Toshiba Carrier Corporation gemaakte airconditioners installeert, repareert, onderhoudt, verplaatst en verwijderd. Hij of zij is opgeleid om door Toshiba Carrier Corporation gemaakte airconditioners te installeren, repareren, onderhouden, verplaatsen en te verwijderen. Deze persoon kan ook iemand zijn die in dergelijke taken is geïnstrueerd door een persoon of personen die zijn opgeleid en is dus goed op de hoogte van de kennis voor deze taken. De bevoegde onderhoudspersoon die bevoegd is om het elektrische gedeelte van de installatie, reparatie, verplaatsing en verwijdering op zich te nemen beschikt over de kwalificaties voor deze elektrische werkzaamheden zoals voorzien in plaatselijke wetten en regelgeving. Deze persoon is opgeleid voor werkzaamheden aan het elektrische systeem van de airconditioners gemaakt door Toshiba Carrier Corporation. Deze persoon kan ook iemand zijn die in dergelijke taken is geïnstrueerd door een persoon of personen die zijn opgeleid en is dus goed op de hoogte van de kennis voor dit soort werk. De bevoegde installateur die bevoegd is om het koel- en leidingenwerk van de installatie, reparatie, verplaatsing en verwijdering op zich te nemen beschikt over de kwalificaties voor deze koel- en leidingenwerkzaamheden zoals voorzien in plaatselijke wetten en regelgeving. Deze persoon is opgeleid voor koel- en leidingenwerkzaamheden aan de airconditioners gemaakt door Toshiba Carrier Corporation. Deze persoon kan ook iemand zijn die in dergelijke taken is geïnstrueerd door een persoon of personen die zijn opgeleid en is dus goed op de hoogte van de kennis voor dit soort werk. De bevoegde onderhoudspersoon die bevoegd is om op hoogte te werken is opgeleid om op hoogten te werken met airconditioners gemaakt door Toshiba Carrier Corporation. Deze persoon kan ook iemand zijn die in dergelijke taken is geïnstrueerd door een persoon of personen die zijn opgeleid en is dus goed op de hoogte van de kennis voor dit soort werk.

■ Waarschuwingen op de airconditioner

Waarschuwingaanduiding	Beschrijving		
 <table border="1"> <tr> <th>WARNING</th> </tr> <tr> <td>ELECTRICAL SHOCK HAZARD Disconnect all remote electric power supplies before servicing.</td> </tr> </table>	WARNING	ELECTRICAL SHOCK HAZARD Disconnect all remote electric power supplies before servicing.	<p>WAARSCHUWING</p> <p>GEVAAR VOOR ELEKTRISCHE SCHOK Verbreek alle externe stroomvoorzieningsaansluitingen alvorens enig onderhoud te verrichten.</p>
WARNING			
ELECTRICAL SHOCK HAZARD Disconnect all remote electric power supplies before servicing.			
 <table border="1"> <tr> <th>WARNING</th> </tr> <tr> <td>Moving parts. Do not operate unit with grille removed. Stop the unit before the servicing.</td> </tr> </table>	WARNING	Moving parts. Do not operate unit with grille removed. Stop the unit before the servicing.	<p>WAARSCHUWING</p> <p>Bewegende delen. Schakel het apparaat niet in wanneer het voorrooster is verwijderd. Stop de werking van de unit alvorens enig onderhoud te verrichten.</p>
WARNING			
Moving parts. Do not operate unit with grille removed. Stop the unit before the servicing.			
 <table border="1"> <tr> <th>CAUTION</th> </tr> <tr> <td>High temperature parts. You might get burned when removing this panel.</td> </tr> </table>	CAUTION	High temperature parts. You might get burned when removing this panel.	<p>LET OP</p> <p>Hete onderdelen. Bij het verwijderen van dit paneel is bestaan de kans dat u zich brandt.</p>
CAUTION			
High temperature parts. You might get burned when removing this panel.			
 <table border="1"> <tr> <th>CAUTION</th> </tr> <tr> <td>Do not touch the aluminum fins of the unit. Doing so may result in injury.</td> </tr> </table>	CAUTION	Do not touch the aluminum fins of the unit. Doing so may result in injury.	<p>LET OP</p> <p>Raak de aluminium koelvinnen van het apparaat niet aan. Dat zou tot ernstige verwondingen kunnen leiden.</p>
CAUTION			
Do not touch the aluminum fins of the unit. Doing so may result in injury.			
 <table border="1"> <tr> <th>CAUTION</th> </tr> <tr> <td>BURST HAZARD Open the service valves before the operation, otherwise there might be the burst.</td> </tr> </table>	CAUTION	BURST HAZARD Open the service valves before the operation, otherwise there might be the burst.	<p>LET OP</p> <p>GEVAAR VOOR UITBARSTING Open voor enige ingreep eerst de veiligheidskleppen, anders kan er een uitbarsting volgen.</p>
CAUTION			
BURST HAZARD Open the service valves before the operation, otherwise there might be the burst.			
 <table border="1"> <tr> <th>CAUTION</th> </tr> <tr> <td>Do not climb onto the fan guard. Doing so may result in injury.</td> </tr> </table>	CAUTION	Do not climb onto the fan guard. Doing so may result in injury.	<p>LET OP</p> <p>Klim niet op de ventilatorbescherming. Dat zou tot ernstige verwondingen kunnen leiden.</p>
CAUTION			
Do not climb onto the fan guard. Doing so may result in injury.			

1 Voorzorgen voor de veiligheid

De fabrikant is niet aansprakelijk voor schade veroorzaakt door het niet opvolgen van de aanwijzingen in deze handleiding.

WAARSCHUWING

Algemeen

- Lees de gebruikershandleiding aandachtig voordat u de airconditioner gebruikt. Voor dagelijks gebruik zijn er een groot aantal belangrijke aandachtspunten.
- Laat het installeren over aan de plaats van aankoop of een vakman. De airconditioner mag uitsluitend door een erkend installateur (*1) worden gemonteerd. U krijgt diverse problemen als brand, elektrische schokken, letsel, waterlekage, ruis en trilling indien de airconditioner door een onbevoegd persoon wordt gemonteerd.
- Gebruik voor het bijvullen of vervangen geen ander koelmiddel dan het gespecificeerde middel. Er wordt anders namelijk mogelijk abnormale hoge druk in de koelcyclus opgebouwd met een onjuiste werking, ontploffing of lichamelijk letsel als gevolg.
- Installeer buiteneenheden niet op een plaats waar het geluid van de werkende apparaten storend kan zijn.
- Dit apparaat is bedoeld voor gebruik door deskundige of ervaren gebruikers in winkels, in de lichte industrie of voor commercieel gebruik door een leek.

Transport en opslag

- Draag beschermende werkschoenen, handschoenen en andere geschikte werkkleding voor het vervoeren van de airconditioner.
- Bij het vervoeren van de airconditioner mag u die niet optillen aan de banden rond de verpakkingendoos. Mochten de banden breken, dan loopt u kans op verwondingen.
- Houd u bij het opstapelen van de kartonnen verpakkingen voor opslag of transport aan de waarschuwingen op de verpakkingen. Als u dit niet doet kan de stapel instorten.
- U dient te zorgen dat de warmtewisselingsventilator wordt vervoerd in een stabiele toestand. Neem direct contact op met de plaats van aankoop indien onderdelen beschadigd zijn.

Installeren

- Alleen een bevoegd installateur (*1) of een bevoegd onderhoudsmonteur (*1) mag elektrische werkzaamheden aan de airconditioner verrichten. Onder geen voorwaarde mag dit werk worden verricht door een onbevoegde, aangezien fouten of vergissingen kunnen leiden tot elektrische schokken en/of kortsluiting of lekstromen.
- Vraag de installateur na installatie om uitleg over de standen van de stroomonderbreker. Als er problemen optreden in de airconditioner, zet de stroomonderbreker op de positie OFF en neem contact op met bevoegd onderhoudspersoneel.
- Als u het apparaat installeert in een kleine kamer, dient u maatregelen te treffen om bij lekkage van koelmiddel in elk geval te zorgen dat de concentratielimiet in de kamer niet wordt overschreden. Raadpleeg de dealer van wie u de airconditioner hebt gekocht voor nader advies over de maatregelen. Als er zich sterk geconcentreerd koelmiddel ophoopt, kan dat ongelukken door zuurstofgebrek veroorzaken.
- Installeer de airconditioner niet op een plaats waar brandbare gassen vrijkomen, i.v.m. ontploffingsgevaar. Als brandbaar gas lekt en zich ophoopt rondom de eenheid, kan er brand ontstaan.
- Gebruik beslist uitsluitend de door de fabrikant gespecificeerde, los verkrijgbare producten en onderdelen. Het gebruik van niet-gespecificeerde onderdelen en producten kan brand, elektrische schokken, waterlekage, etc. veroorzaken. Laat het installeren beslist over aan een vakman.
- Verzekert dat de aarding juist is.

Werking

- Voordat u het inlaatrooster van de binneneenheid of het onderhoudspaneel van de buiteneenheid opent, zet u eerst de stroomonderbreker in de OFF-stand. Als u verzuimt de stroomonderbreker in de positie OFF te zetten, loopt u gevaar van een elektrische schok bij het aanraken van de inwendige onderdelen. Alleen een bevoegd installateur (*1) of een bevoegd onderhoudsmonteur (*1) mag het inlaatrooster van de binneneenheid of het onderhoudspaneel van de buiteneenheid verwijderen en het vereiste werk verrichten.
- De airconditioner bevat ruimtes die onder hoge spanning staan en draaiende onderdelen. Het luchtinlaatrooster van de binnenunit of het onderhoudspaneel van de buitenunit niet verwijderen vanwege gevaar van elektrische schokken. Uw vingers of andere voorwerpen kunnen beklemd raken in de draaiende onderdelen. Als deze onderdelen moeten worden verwijderd, neem dan contact op met een bevoegde installateur of onderhoudsmonteur.

-
- Verplaats of herstel het apparaat niet zelf. Omdat er onderdelen met hoogspanning in het apparaat aanwezig zijn, loopt u gevaar van elektrische schokken wanneer u de behuizing en de hoofdeunit verwijderd.
 - Gebruik een platform van minstens 50 cm hoog om het filter van de binnenunit te reinigen of soortgelijke taken op hoogte uit te voeren. Dit werk mag alleen door bevoegde personen worden uitgevoerd wegens het risico van vallen en verwondingen. Als zulk werk moet worden uitgevoerd, neem dan contact op met een bevoegde installateur of onderhoudspersoon om dat voor u te doen.
 - Raak de aluminium koelvinnen van de buiteneenheid niet aan. Anders zou u zich eraan kunnen bezeren. Als u de vin toch moet aanraken, maar neem contact op met een bevoegde installateur of bevoegd onderhoudspersoon.
 - Plaats nooit voorwerpen op de buiteneenheid en klim er niet bovenop. U zou er af kunnen vallen of een voorwerp kan van de buiteneenheid af vallen en letsel veroorzaken.
 - Zet geen verbrandingsapparaat op een plaats waar het in de directe luchtstroom van de airconditioner staat, anders kan er onvolledige verbranding plaatsvinden.
 - Zorg voor voldoende ventilatie wanneer de airconditioner gebruikt wordt in een ruimte waarin ook een verbrandingsapparaat wordt gebruikt. Door slechte ventilatie ontstaat een zuurstoftekort.
 - Zorg voor voldoende ventilatie wanneer de airconditioner wordt gebruikt in een afgesloten ruimte. Door slechte ventilatie ontstaat een zuurstoftekort.
 - Ga niet te lang in de directe koude luchtstroom staan en zorg dat personen niet te koud worden. Dit kan namelijk ziekte en een verslechterde lichamelijke conditie veroorzaken.
 - Steek geen vingers of andere voorwerpen in de luchtinlaat of uitlaat. De ventilator roteert namelijk met hoge snelheid in de unit.
 - Raadpleeg de plaats van aankoop indien de airconditioner onjuist functioneert (koelen en verwarmen). Lekkend koelmiddel zou namelijk het geval kunnen zijn. Bevestig de reparatiedetails met erkend onderhoudspersoneel (*1) indien er bij de reparatie extra koelmiddel werd toegevoegd.
 - Stop de airconditioner alvorens te reinigen beslist en schakel de stroomonderbreker uit. De ventilator roteert namelijk met hoge snelheid in de unit en u zou anders ongelukken kunnen krijgen.

Reparaties

- Als u merkt dat er iets mis is met de airconditioner (wanneer u een foutmelding ziet of een schroeilucht ruikt, vreemde geluiden hoort of wanneer de airconditioner niet koelt of verwarmt, of wanneer er water uit lekt), raakt u dan zelf de airconditioner niet aan maar zet u de stroomonderbreker in de OFF-stand en neemt u contact op met een bevoegd onderhoudsmonteur. Neem de nodige maatregelen om te voorkomen dat het apparaat wordt ingeschakeld (schrijf bijvoorbeeld “buiten gebruik” dicht bij de stroomonderbreker) tot de bevoegde onderhoudsmonteur arriveert. Het voortzetten van het gebruik tijdens een probleem of fout kan mechanische problemen verergeren of elektrische schokken en andere problemen veroorzaken.
- Als u merkt dat het ventilatorrooster is beschadigd, raakt u de buiteneenheid dan niet aan, maar zet u de stroomonderbreker in de OFF-stand en verzoekt u een bevoegd onderhoudsmonteur om reparatie. Zet de stroomonderbreker niet in de positie AAN tot alle vereiste reparaties zijn voltooid.
- Als u bemerkt dat de binnenunit kan vallen, blijf uit de buurt van de unit, zet de stroomonderbreker op de positie OFF en neem contact op met bevoegd onderhoudspersoneel om de unit opnieuw te plaatsen. Zet de stroomonderbreker niet in de positie ON tot de unit opnieuw bevestigd is.
- Als u bemerkt dat de buitenunit kan vallen, blijf uit de buurt van de unit, zet de stroomonderbreker op de positie OFF en neem contact op met een bevoegde installateur of bevoegd onderhoudspersoneel om de unit opnieuw te plaatsen. Zet de stroomonderbreker niet op de positie ON voordat de werkzaamheden zijn voltooid.
- Breng geen wijzigingen in de unit aan. Dit zou namelijk brand, elektrische schokken, etc. kunnen veroorzaken.

Elders opstellen

- Als u de airconditioner moet verplaatsen, doe dit niet zelf maar neem contact op met een bevoegde installateur of bevoegd onderhoudspersoon. Incorrect verplaatsen van de airconditioner kan leiden tot elektrische schokken en/of vuur.
-

LET OP

Ontkoppelen van de unit van de stroomtoevoer.

- Dit apparaat moet verbonden worden met de netvoeding via een schakelaar met een contactscheiding van ten minste 3 mm.

Een zekering (alle soorten) moet worden gebruikt voor de stroomtoevoer van deze airconditioner.

Installeren

- Zorg ervoor dat de afvoerslang het water goed afvoert. Als de slang niet goed afvoert kan gevaar ontstaan voor overstroming en waterschade aan het meubilair.
- Sluit de airconditioner altijd aan op een energiebron die uitsluitend voor dat toestel wordt gebruikt en de juiste spanning heeft. Zo niet kan het apparaat defect raken en kan er brand kan ontstaan.
- Controleer dat de buitenunit goed op de basis is vergrendeld. De unit zou anders kunnen vallen en ongelukken veroorzaken.

Werking









- Gebruik deze airconditioner niet voor speciale doeleinden, zoals het conserveren van voedsel, precisieinstrumenten, kunstobjecten, bij het fokken van dieren, in een auto of vaartuig, enz.
- Raak schakelaars nooit aan met natte vingers, omdat daardoor gevaar voor elektrische schokken kan ontstaan.
- Indien de airconditioner voor afzienbare tijd niet wordt gebruikt, is het veiliger de hoofdschakelaar of stroomonderbreker uit te schakelen.
- Om de airconditioner optimaal te laten functioneren, gebruikt u het toestel altijd binnen de gebruikstemperaturen die in de handleiding vermeld zijn. Zo niet kan een defect of een waterlek ontstaan in het toestel.
- Zorg dat er geen vloeistof in de afstandsbesturing terecht komt. Mors geen vruchtensap, water of andere vloeistoffen.
- Was de airconditioner niet. Dit zou namelijk een elektrische schok kunnen geven.
- Controleer na verloop van tijd dat de installatiebasis en andere apparatuur niet zijn versleten of beschadigd. De unit zou namelijk kunnen vallen met ongelukken als gevolg indien gerelateerde onderdelen zijn beschadigd.

- Zorg dat er geen ontvlambare spray's of materialen in de buurt van de airconditioner zijn en spuit geen ontvlambare middelen direct naar de airconditioner. Dit soort middelen kan namelijk brand veroorzaken.
- Stop de airconditioner alvorens te reinigen beslist en schakel de stroomonderbreker uit. De ventilator roteert namelijk met hoge snelheid in de unit en u zou anders ongelukken kunnen krijgen.
- Plaats geen vloeistoffen, bijvoorbeeld bloemenvazen op de unit. Er zou anders namelijk water of vloeistof in de unit kunnen komen waardoor de elektrische isolatie wordt aangetast met mogelijk elektrische schokken als gevolg.
- Laat het reinigen van de airconditioner over aan de plaats van aankoop. Het verkeerd reinigen van de airconditioner kan plastic onderdelen beschadigen, de isolatie van elektrische onderdelen beschadigen en een onjuiste werking veroorzaken. In het ergste geval veroorzaakt dit waterlekkage, elektrische schokken, rookontwikkeling en brand.
- Was airconditioners niet met hoge-druk spuiten, etc. Elektrische lekkage kan elektrische schokken en brand veroorzaken.

(*1) Zie "Definitie van bevoegd installateur of bevoegd onderhoudsmonteur".

■ Informatie over transport, hanteren en opslaan van de verpakking

Voorbeelden van aanduidingen op de verpakking

Symbol	Beschrijving	Symbol	Beschrijving	Symbol	Beschrijving
	Droog houden		Niet laten vallen		Niet neerleggen
	Breekbaar		Stapelhoogte (in dit geval kunnen 12 kartonnen dozen worden gestapeld)		Niet op deze verpakking lopen
	Deze zijde naar boven		Niet op staan		Voorzichtig behandelen

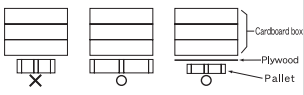
	<p>Caution</p> <p>Injury possibility. Don't handle with packing band, or may get injured in case of broken band.</p>	<p>Stacking notice.</p> <p>In case that cardboard boxes protrude out of pallet when stacking, lay a 10mm thick plywood over the pallet.</p> 
<p>LET OP</p> <p>Kans op verwondingen. Niet oppakken aan de verpakkingband vanwege gevaar voor verwondingen bij het breken van een band.</p>	<p>Stapelmelding.</p> <p>Plaats een 10 mm dikke triplexplaat over de pallet indien de kartonnen dozen bij het opstapelen uitsteken van de pallet.</p>	

■ Verbindbare binneneenheid

Model	Model
4-weg cassette	MMU-AP****H*
Compacte 4-weg cassette	MMU-AP****MH*
2-weg cassette	MMU-AP****WH
1-weg cassette	MMU-AP****YH*
	MMU-AP****SH*
Verborgen kanaal, standaardtype	MMD-AP****BH*
Hoge statische druk weggewerkte kanalen	MMD-AP****H*
Slank kanaal	MMD-AP****SPH*
Plafond	MMC-AP****H*
Op de vloer staand cabinettype	MML-AP****H*
Verborgen, op de vloer staand type	MML-AP****BH*
Op de vloer staand	MMF-AP****H*
Hoge-muur compact	MMK-AP****MH* * Zie de handleiding die bij de binneneenheid is geleverd voor details aangaande deze modellen.
Hoge-wand	MMK-AP****H* * Zie de handleiding die bij de binneneenheid is geleverd voor details aangaande deze modellen.
Lucht-lucht warmtewisselaar met DXspoeleenheid	MMD-VNK****HEXE* MMD-VN****HEXE* * Zie de handleiding die bij de binneneenheid is geleverd voor details aangaande deze modellen.
Console-type	MML-AP****NH* * Zie de handleiding die bij de binneneenheid is geleverd voor details aangaande deze modellen.
Gemiddelde temperatuur Heetwatermodule	MMW-AP****LQ* * Zie de handleiding die bij de binneneenheid is geleverd voor details aangaande deze modellen.
Hoge temperatuur Heetwatermodule	MMW-AP****CHQ* * Zie de handleiding die bij de binneneenheid is geleverd voor details aangaande deze modellen.

2 Namen van onderdelen van de buiten- en binnenunits

■ Buitenunit

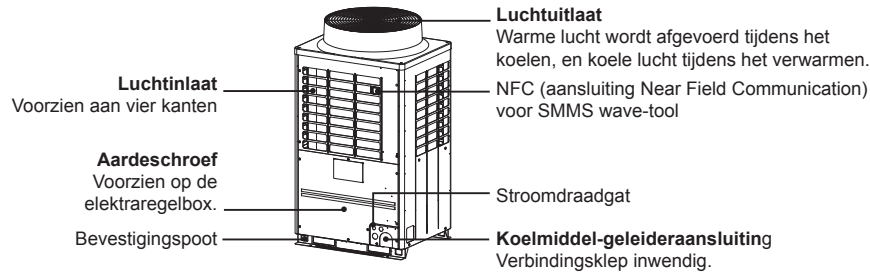

■ Binnenunit

◆ 4-weg cassettype

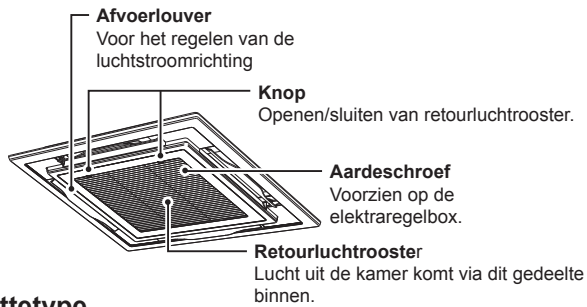

◆ Compact 4-weg cassettype

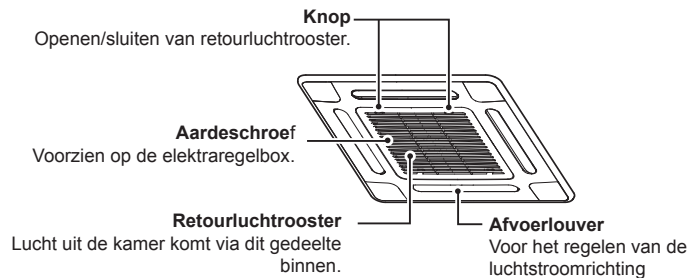

◆ 2-weg cassettype

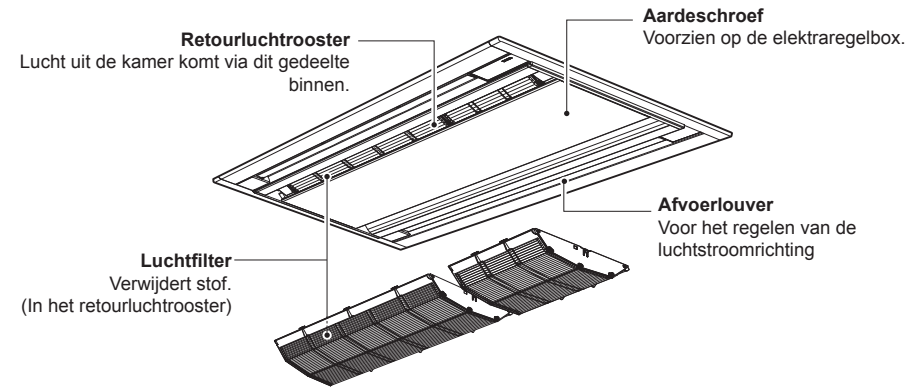

◆ 1-weg cassettype

MMU-AP007*YH* t/m AP012*YH*

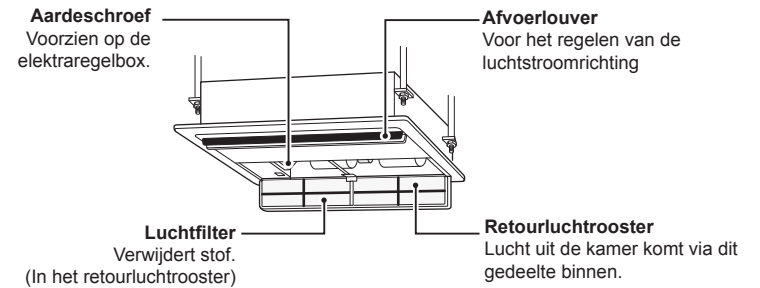

MMU-AP015*SH* t/m AP024*SH*

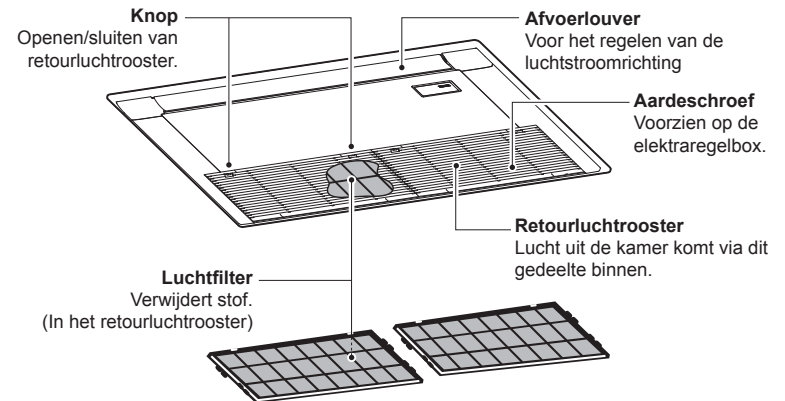

◆ Verborgen kanaal standaardtype

MMD-AP***H*

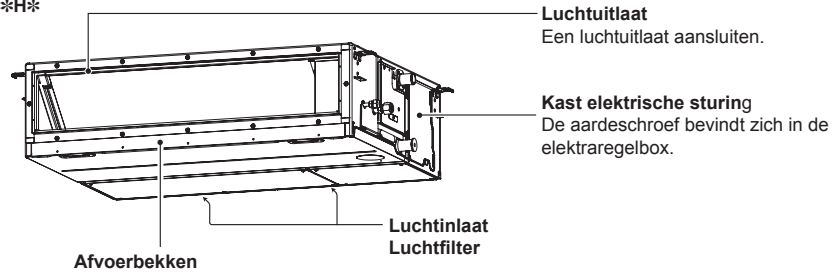

Luchtuitlaat
Een luchtuitlaat aansluiten.

Kast elektrische sturing
De aardeschroef bevindt zich in de elektraregelbox.

Afvoerbekken

Luchtinlaat
Luchtfilter

◆ Type hoge statische druk weggewerkte kanalen

MMD-AP018*H* t/m AP048*H*

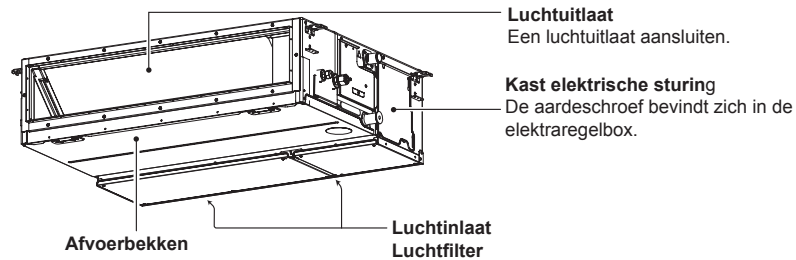

Luchtuitlaat
Een luchtuitlaat aansluiten.

Kast elektrische sturing
De aardeschroef bevindt zich in de elektraregelbox.

Afvoerbekken

Luchtinlaat
Luchtfilter

MMD-AP0724H* t/m AP0964H*

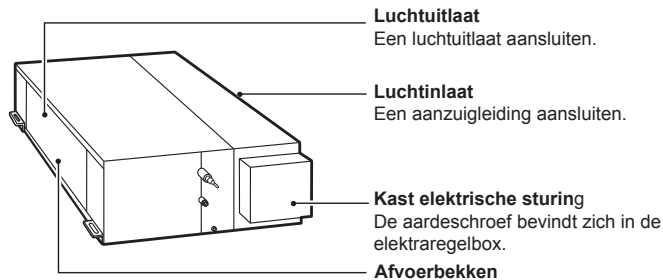

Luchtuitlaat
Een luchtuitlaat aansluiten.

Luchtinlaat
Een aanzuigleiding aansluiten.

Kast elektrische sturing
De aardeschroef bevindt zich in de elektraregelbox.

Afvoerbekken

MMD-AP0726H* t/m AP0966H*

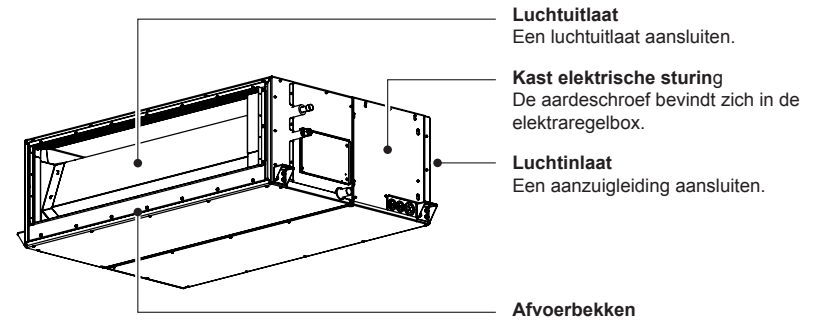

Luchtuitlaat
Een luchtuitlaat aansluiten.

Kast elektrische sturing
De aardeschroef bevindt zich in de elektraregelbox.

Luchtinlaat
Een aanzuigleiding aansluiten.

Afvoerbekken

◆ Slank-kanaal type

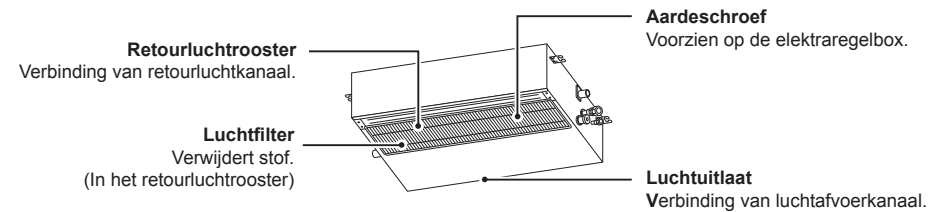

Retourluchtrooster
Verbinding van retourluchtkanaal.

Luchtfilter
Verwijdert stof.
(In het retourluchtrooster)

Aardeschroef
Voorzien op de elektraregelbox.

Luchtuitlaat
Verbinding van luchtafvoerkanaal.

◆ Plafondtype

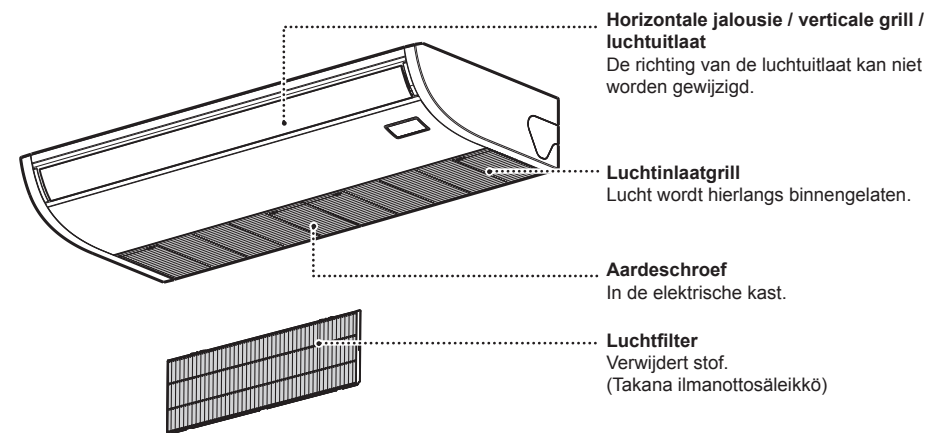

Horizontale jalousie / verticale grill / luchtuitlaat
De richting van de luchtuitlaat kan niet worden gewijzigd.

Luchtinlaatgrill
Lucht wordt hierlangs binnengelaten.

Aardeschroef
In de elektrische kast.

Luchtfilter
Verwijdert stof.
(Takana ilmanottosäleikkö)

◆ Op de vloer staand cabinettype

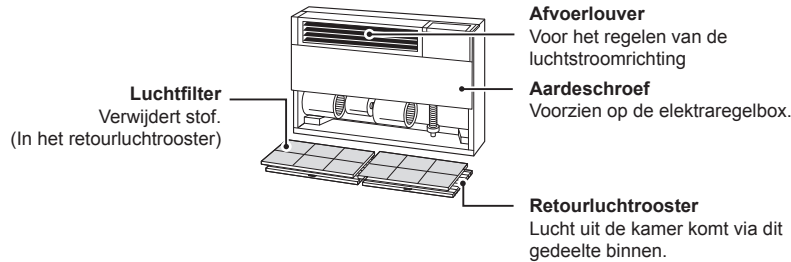

◆ Verborgen, op de vloer staand type

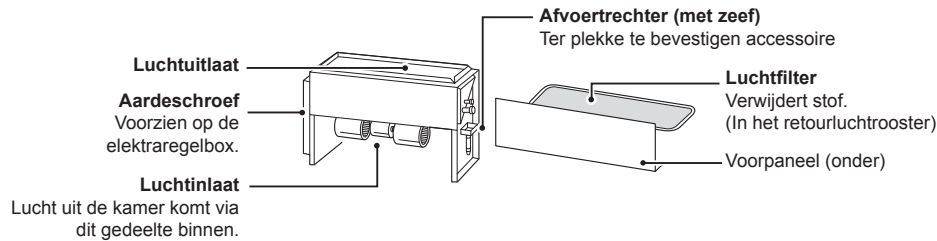

◆ Op de vloer staand type

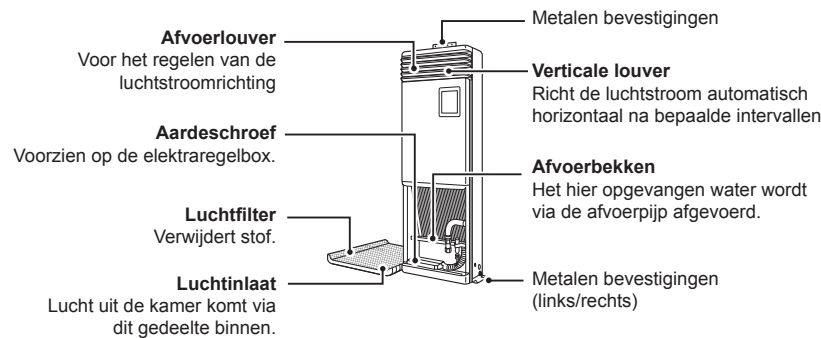

3 Namen van onderdelen en functies van de afstandsbediening

Met deze afstandsbediening kunt u maximaal 8 binneneenheden bedienen.

■ Scherm

In het displayvoorbeeld hieronder worden alle indicators getoond. In de werkelijkheid verschijnen uitsluitend de indicators van gekozen opties en instellingen.

- **SETTING** knippert op het display van de afstandsbediening wanneer de stroom voor het eerst wordt ingeschakeld.
- De basisinstellingen worden uitgevoerd terwijl **SETTING** knippert. Start het gebruik van de afstandsbediening pas nadat **SETTING** is gedoofd.

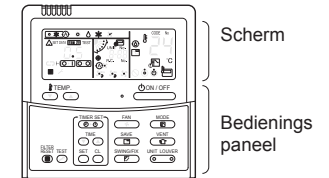

OPMERKING

De weergave op het LCD-scherm (Liquid Crystal Display) kan tijdelijk onscherp zijn als gevolg van statische elektriciteit.

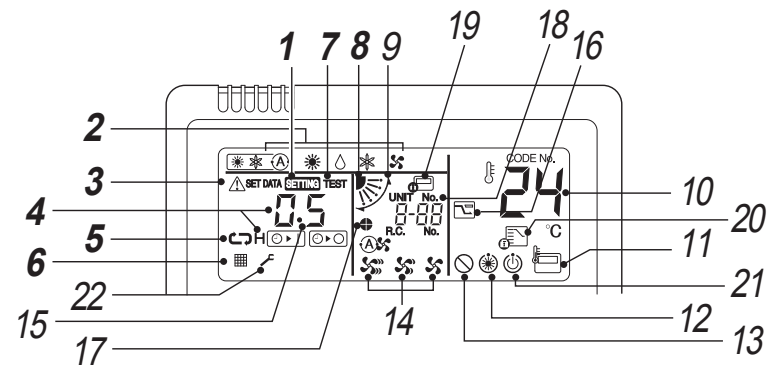

- 1 SETTING indicator**
Verschijnt bij het instellen van de timer en andere functies.
- 2 Bedieningsfunctie-indicator**
Toont de gekozen bedieningsfunctie.
- 3 Controle-indicator**
Wordt weergegeven wanneer de beveiligingsvoorziening wordt geactiveerd of er zich een probleem voordoet.
- 4 Tijdaanduiding**
Toont de tijd voor de timer.
(Geeft een controlecode wanneer er zich een probleem voordoet)
- 5 Timerfunctie-indicator**
Toont de timerfunctie.
- 6 Filterindicator**
Herinnering om het luchtfilter te reinigen.
- 7 TEST indicator**
Verschijnt wanneer een test wordt uitgevoerd.
- 8 Louwerpositie-aanduiding**
Toont de louwerpositie.
* Alleen voor 4-weg cassettype, 1-weg cassettype, 2-weg cassettype en plafondtype

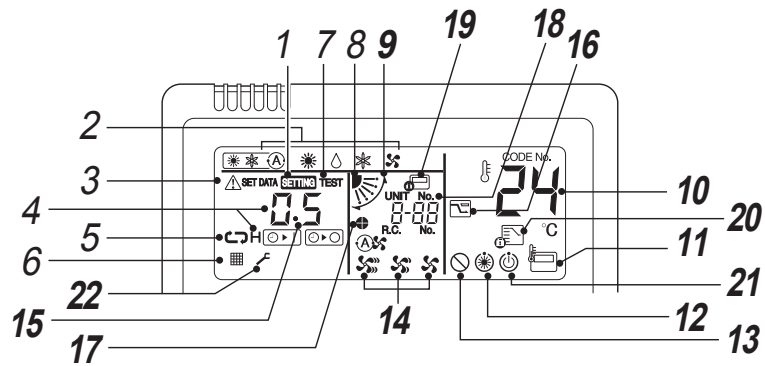







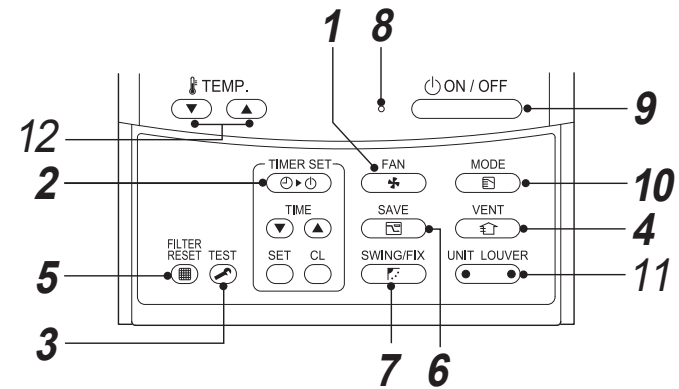



- 9 Zwaaibeweging-indicator**
Verschijnt tijdens het omhoog/omlaag bewegen van de louwer.
- 10 Ingestelde temperatuurweergave**
De geselecteerde insteltemperatuur wordt weergegeven.
- 11 Afstandsbedieningsensor-indicator**
Verschijnt wanneer de sensor van de afstandsbediening wordt gebruikt.
- 12 Voorverwarmen-indicator**
Deze weergave wordt getoond wanneer de verwarmingsmodus is ingeschakeld of de ontdooiacyclus is gestart. Wanneer deze indicator wordt getoond, stopt de binnenventilator of werkt de unit met de ventilatiefunctie.
- 13 Functie onmogelijk indicator**
Verschijnt als de gevraagde functie niet beschikbaar is op dat model.
- 14 Ventilatorsnelheidsindicator**
Toont de gekozen ventilatorsnelheid:
(Auto) 
(High) 
(Medium) 
(Low) 
- 15**
- 16 Weergave stroombesparingsmodus**
Wordt getoond tijdens de energiebesparingsfunctie.
- 17 Louververgrendeling-indicator**
Verschijnt indien een louwer is vergrendeld. (alleen 4-weg cassettype)
- 18 UNIT No.-weergave**
Toont het nummer van de geselecteerde binneneenheid. Toont ook de controlecode van binnen- en buitenunits.
- 19 Centrale bediening indicator**
Verschijnt wanneer de airconditioner centraal bediend wordt in combinatie met centrale regelaars als bijvoorbeeld een centrale afstandsbediening. Indien het gebruik van de afstandsbediening door de beheerder is vergrendeld,  knippert wanneer u op ON/OFF, MODE of TEMP. van de afstandsbediening drukt en functioneren de toetsen niet. (Instellingen die met de afstandsbediening kunnen worden gemaakt zijn verschillend afhankelijk van de centrale bedieningsfunctie. Zie de handleiding van de centrale afstandsbediening voor details.)
- 20 Bedieningsfunctie vastgesteld indicator**
Verschijnt wanneer u op de MODE toets drukt wanneer de bedieningsfunctie door de beheerder op koelen of verwarmen is vastgesteld.
- 21 Klaar voor gebruik**
Deze aanduiding verschijnt slechts op bepaalde modellen.
- 22 Onderhoudsaanduiding**
Wordt weergegeven wanneer de beveiligingsvoorziening actief is of er zich een probleem voordoet.

■ Bedieningspaneel

Nadat de instellingen eenmaal zijn gemaakt, hoeft u slechts op de  toets te drukken.



- 1**  **-toets (ventilatorsnelheidtoets)**
Voor het kiezen van de gewenste ventilatorsnelheid.
* Niet beschikbaar voor de types met verborgen kanaal hoog-statische druk en frisse luchtinvoer. Alleen "High" wordt getoond.
- 2**  **-toets (timerinsteltoets)**
Hiermee kunt u de timer instellen.
- 3**  **-toets (testtoets)**
Uitsluitend voor onderhoudsdoeleinden gebruiken. (Gebruik deze toets niet tijdens normaal gebruik.)
- 4**  **-toets**
Gebruik indien een ventilator (los verkrijgbaar) is verbonden. Druk op de toets om de ventilator in/uit te schakelen. Door de airconditioner in/uit te schakelen, wordt de ventilator tevens in-/uitgeschakeld.
* Er is geen ventilator verbonden indien  op het display van de afstandsbediening verschijnt na een druk op de  toets.
- 5**  **-toets (filterresettoets)**
Verwijdert de indicatie "FILTER" na reiniging van het filter.
- 6**  **-toets (stroombesparing)**
Gebruik deze toets om de stroombesparingsmodus te starten.
- 7**  **-toets**
Gebruik voor het kiezen van de automatische zwaaibeweging of een vergrendelde louverpositie.
* Niet beschikbaar voor de types met verborgen kanaal, slank kanaal, vloer-verborgen en op de vloer staand cabinet frisse luchtinvoer.
- 8 Bedrijfsmeldinglampje**
Licht op wanneer in bedrijf. Knippert wanneer er zich een probleem voordoet of de beveiligingsvoorziening wordt geactiveerd.
- 9**  **-toets**
Druk om de unit in te schakelen, of uit te schakelen door de volgende druk op de toets.
- 10**  **-toets (bedieningsfunctie-keuzetoets)**
Hiermee selecteert u de gewenste werkingsmodus.

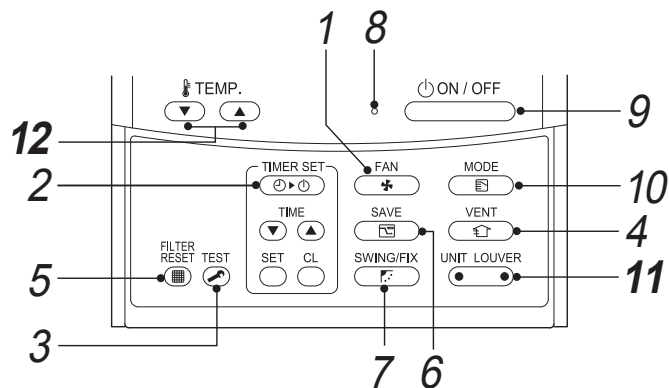

11 UNIT LOUVER
 -toets (unit-/jaloezieselectietoets)
 Hiermee selecteert u een unitnummer (links) en jaloezienummer (rechts).

UNIT-toets:

Indien twee of meerdere binnenunits met één afstandsbediening worden bediend, kiest u met deze toets de unit waarvan u de luchtstroomrichting wilt instellen.

LOUVER-toets: (alleen 4-weg cassettype)

Voor het kiezen van een in te stellen louver in geval van louver-vergrendeling of wanneer u de luchtstroomrichting voor iedere louver afzonderlijk wilt regelen.

12 TEMP.
 -toets

Voor het instellen van de temperatuur. Kies de gewenste temperatuur door een druk op TEMP. of .

OPTIE:

Afstandsbedieningsensor

Normaal neemt de temperatuursensor van de binnenunit de temperatuur van de retourlucht waar. De temperatuur van de terugstroomlucht rond de afstandsbediening kan ook worden gevoeld.

Neem voor details contact op met uw dealer.

* Gebruik de functie niet indien de airconditioner groep-bestuurd wordt.

4 Basisbediening

• Volg de onderstaande procedure wanneer u de airconditioner voor de eerste keer gaat gebruiken of wanneer u de instellingen verandert.

Door de volgende keer op de toets te drukken, start de airconditioning met de gekozen instellingen.

■ Voorbereiding

Schakel de stroom in

• Na het inschakelen, verschijnt de stippelijijn en knippert **SETTING** op het display van de afstandsbediening.

* **De afstandsbediening werkt gedurende ongeveer 1 minuut na het inschakelen van de stroom niet. Dit is normaal en duidt niet op een defect.**

VEREISTEN

- Laat de stroom tijdens gebruik ingeschakeld.
- Indien u de airconditioner weer na een lange periode van niet-gebruik wilt gebruiken, moet u de stroom ten minste 12 uur voor het starten inschakelen.

■ Bediening

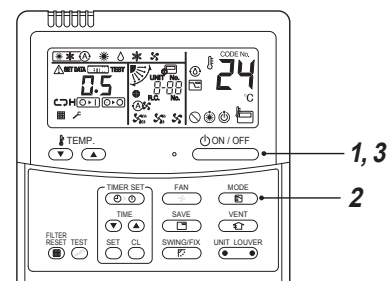

3 Druk op de toets om de werking te stoppen.
 Het in-bedrijf lampje dooft.

■ Veranderen van de ventilatorsnelheid

1 Druk op de “**FAN** ” toets om de ventilatorsnelheid te kiezen.
 • Door iedere druk op de toets verandert de ventilatorsnelheid en de overeenkomende aanduiding als volgt:
 (“**Auto**” kan niet worden gekozen tijdens de FAN functie.)

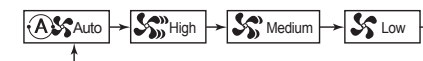

- Indien de kamer tijdens het verwarmen niet voldoende wordt verwarmd met “**Low**”, kiest u “**High**” of “**Medium**”.
- De temperatuursensor bepaalt de temperatuur van de geretourneerde lucht bij de binnenunit en deze is mogelijk afhankelijk van de installatieomstandigheden iets anders dan de werkelijke kamertemperatuur. De ingestelde temperatuur is de gewenste kamertemperatuur.
- De ventilatiesnelheid kan niet worden gekozen voor het verborgen kanaal, hoog-statische type. De ventilatorsnelheid is vastgesteld op “**High**”

1 Druk op de toets.
 Het in-bedrijf lampje licht op.

2 Druk op de toets “**MODE** ” om een werkingsmodus te kiezen.
 Door iedere druk op de toets verandert de bedieningsfunctie en de overeenkomende aanduiding als volgt:

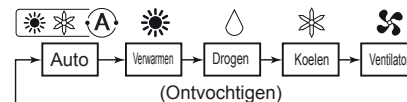

“**Drogen**” is niet beschikbaar voor het verborgen kanaal, hoog-statische type.

■ Veranderen van de insteltemperatuur

- Druk op de "TEMP. (▼ ▲)" toetsen.**
Druk op (▲) om de temperatuur te verhogen en op (▼) om deze te verlagen. (De ingestelde temperatuur kan niet worden veranderd tijdens de ventilatiefunctie.)

OPMERKING

In geval van koelen
De werking start na ongeveer 1 minuut.

In geval van verwarmen

- De ventilator van de airconditioner werkt mogelijk na het stoppen van het verwarmen nog ongeveer 30 seconden.
- Verwarmde lucht komt vrij na ongeveer 3 tot 5 minuten voorverwarmen met de binnenventilator uitgeschakeld. (De voorverwarmingsindicator wordt op de afstandsbediening getoond.)
- De ventilatorsnelheid wordt zeer laag wanneer de kamer op de ingestelde temperatuur is. Met de verborgen kanaal, hoog-statische types verandert de ventilatorsnelheid niet nadat de ingestelde temperatuur is bereikt.

■ Energiebesparing

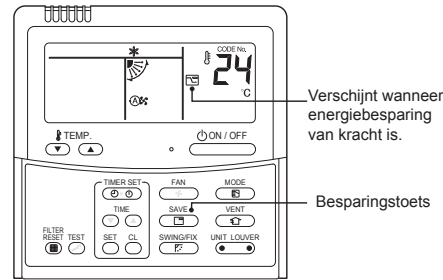

- Druk tijdens de werking op de (SAVE) toets.**
 - De energiebesparingsfunctie wordt geactiveerd.
 - (ECONO) verschijnt.
- Druk op de (SAVE) toets om de energiebesparingsfunctie te annuleren.**
 - (ECONO) dooft.

OPMERKING

- Met de energiebesparingsfunctie geactiveerd, is de capaciteit van de airconditioner iets lager. De kamer wordt mogelijk onvoldoende gekoeld of verwarmd.
- De energiebesparingsfunctie wordt niet geannuleerd door de werking van het toestel te stoppen, van bedieningsfunctie te veranderen of de stroom uit te schakelen.

5 Timer gebruiken

Kies een van de volgende drie timers: (max. 168 uur)

- OFF timer (Uitschakeltimer)** : De werking stopt na de gespecificeerde periode.
- Repeat-OFF timer (Herhaalde uitschakeltimer)** : De werking stopt na de gespecificeerde periode iedere keer dat u de airconditioner inschakelt.
- Inschakeltimer** : De werking start na de gespecificeerde periode.

■ Instellen van de timer

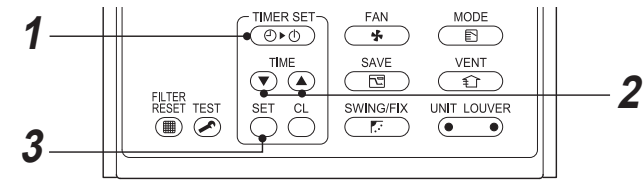

- Druk op de (TIMER SET) toets.**
Door iedere druk op de toets verandert de timerfunctie en de overeenkomende aanduiding als volgt:

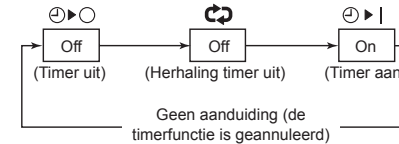

- (SETTING) en de tijdindicator knipperen.

- Druk op de (TIME) toetsen om de periode voor de timer in te stellen.**

- De tijd verhoogt met stappen van 0,5 uur (30 minuten) door iedere druk op (▲). De tijd verhoogt met stappen van 1 uur indien 1 dag (24 uur) is overschreden. U kunt een periode van maximaal 7 dagen (168 uur) instellen. Instellingen tussen 0,5 uur en 23,5 uur (*1) verschijnen normaal op de afstandsbediening. De dag en het uur verschijnen indien de instelling 24 uur (*2) overschrijdt.
- De tijd verlaagt met stappen van 0,5 uur (30 minuten) (0,5 uur tot 23,5 uur) of stappen van 1 uur (24 uur tot 168 uur) door iedere druk op (▼).

Voorbeeld van de aanduiding op de afstandsbediening

- 23,5 uur (*1)



- 34 uur (*2)
(24 uur).
toont 10 uur.
(Totaal: 34 uur)



- Druk op de (SET) toets.**
 - (SETTING) dooft en de tijds aanduiding wordt getoond en (▶) of (▶) knippert op het display. (Bij gebruik van de inschakeltimer doven alle aanduidingen behalve de tijd en (▶).)

■ Annuleren van de timer

- Druk op de (ON/OFF) toets.**
De timerindicator dooft.

OPMERKING

- Bij gebruik van de herhaalde uitschakeltimer, wordt na het timer-gestuurd stoppen de airconditioner weer gestart door een druk op de (ON/OFF) toets. De werking zal vervolgens weer door de timer worden gestopt nadat de gespecificeerde periode is verstreken.
- Bij gebruik van de uitschakeltimer, verdwijnt de timeraanduiding tijdelijk gedurende ongeveer 5 seconden wanneer u op de (SWING/FIX) toets drukt. Dit komt door de verwerking in de afstandsbediening en is dus geen defect.

6 Installeren

Vraag het installatiebedrijf naar belangrijke punten van de algemene instructies.

■ Plaats

- Installeer niet in de buurt van machines en apparatuur die hoge-frequentiegolven uitsturen.
- Niet geschikt voor chemische werkplaatsen, bijvoorbeeld vloeibaar kooldioxide koelingen.
- Installeer de airconditioner niet op plaatsen waar ijzer- of metaalstof is. Indien ijzer- of metaalstof in de airconditioner ophoopt, kan dit plotseling gaan branden en brand veroorzaken.
- De airconditioner functioneert mogelijk onjuist op de volgende plaatsen:
 - Gebieden met veel oliedruppels (inclusief machine-olie) en stoom
 - Zoute gebieden, bijvoorbeeld aan zee.
 - Hete bronnen die sulfaatgas, etc. produceren
 - Plaatsen met veel zuur en alkaline.
 Bij gebruik onder de hierboven beschreven omstandigheden zijn speciaal onderhoud en mogelijk speciale onderdelen vereist. Raadpleeg de plaats van aankoop voor details.
- Zorg dat er voldoende vrije ruimte rond de luchtinlaat en uitlaat van de buitenunit is zodat de ventilatie niet wordt gehinderd.
- Vermijd plaatsen waar sterke wind mogelijk tegen de luchtinlaat en uitlaat van de buitenunit waait.
- Gebruik een sneeuwstandaard of kap voor de buitenunit voor gebruik in gebieden met veel sneeuw. Raadpleeg de plaats van aankoop voor details.
- Zorg dat het water van de buitenunit goed kan worden afgevoerd.
- Bevestig beslist het luchtfilter van de binnenunit. Er zal anders stof op de hittewisselaar en andere onderdelen van de airconditioner ophopen met waterlekkage als gevolg.
- Zorg dat er een afstand is van ten minste 1 meter tussen de airconditioner/afstandsbediening en een TV of radio. Het geluid of beeld zal anders mogelijk worden gestoord.
- Zorg dat er een afstand is van ten minste 1,5 meter tussen de luchtuitlaat en een brandalarm. Het brandalarm zal anders mogelijk onjuist werken of niet afgaan in geval van brand.

■ Let op het bedrijfsgeluid

- Installeer de unit op een stevige en stabiele plaats zodat het bedrijfsgeluid en trillingen niet worden versterkt.
- Er zal meer lawaai zijn indien u iets in de buurt van de afvoer van de buitenunit heeft geplaatst.
- Houd rekening met burens zodat zij geen last hebben van koele/warme lucht of lawaai van de luchtafvoer van de buitenunit.

7 Opmerkingen aangaande de bediening en werking

■ Controle alvorens gebruik

- Schakel de stroom ten minste 12 uur voor gebruik in.
- Controleer dat het aarddraad goed is verbonden.
- Bevestig beslist het luchtfilter van de binnenunit.

■ Verwarmen

- Voor het verwarmen wordt een hittepomp gebruikt die warmte van buiten verzamelt en deze warmte naar de kamer stuurt. Indien de buitentemperatuur daalt, wordt de capaciteit voor het verwarmen met de unit lager.
- Wanneer de buitentemperatuur laag is (bijv. lager dan -10 °C), kan het heel lang duren tot de kamer op temperatuur is wanneer de verwarming wordt gestart. Als dat zich voordoet, wordt u geadviseerd de startinstelling te wijzigen of nog een verwarmingsapparaat in te schakelen.

■ Ontdooien tijdens verwarmen

- Indien er tijdens het verwarmen ijs op de buitenunit wordt gevormd, wordt automatisch ontdooien geactiveerd (gedurende ongeveer 2 - 10 minuten) om het verwarmingseffect te verhogen.
- De ventilator van de binnenunit werkt niet tijdens het ontdooien.

■ 3-minuten bescherming

De buitenunit werkt niet gedurende ongeveer 3 minuten nadat de airconditioner na het stoppen direct weer wordt gestart of de stroom wordt ingeschakeld. Het systeem wordt hierdoor beschermd.

■ Stroomonderbreking

- Bij een stroomonderbreking stopt de werking geheel.
- Druk op de ON/OFF toets om de werking weer te starten.

■ Ventilatorrotatie van gestopte binnenunit

- Tijdens de werking van andere binnenunits, roteren de ventilators van binnenunits die standby staan ieder uur een paar minuten ter bescherming van het systeem.

■ Beveiliging (Hoge-drukschakelaar)

De hoge-drukschakelaar stopt de airconditioner automatisch indien de airconditioner wordt overbelast. De werking van de unit stopt en het bedrijfsmeldinglampje knippert wanneer de beveiliging wordt geactiveerd. Wanneer de beveiliging is geactiveerd, verschijnen de \mathcal{F} indicator en foutcode op het display van de afstandsbediening. De beveiliging wordt onder de volgende omstandigheden geactiveerd:

Tijdens koelen

- Wanneer de luchtinlaat of uitlaat van de buitenunit is geblokkeerd.
- Wanneer continue harde wind tegen de luchtuitlaat van de buitenunit blaast.

Tijdens verwarmen

- Wanneer het luchtfilter van de binnenunit zeer vuil of stoffig is.
- Wanneer de luchtuitlaat van de binnenunit is geblokkeerd.

OPMERKING

Schakel de stroom uit wanneer de beveiliging werd geactiveerd, los het probleem op en start weer.

■ Bediening voor koelen/ verwarmen

- Wanneer de buitentemperatuur buiten het werkingsbereik is, is het mogelijk dat de unit stopt met koelen of verwarmen om de apparatuur te beschermen. In dat geval zal "⊕" aan gaan.
- Als de buitentemperatuur daalt terwijl het apparaat in werking is, is het mogelijk dat de ventilator van de buitenunit stopt.

■ Verwarmingskarakteristieken

- Na het starten wordt niet directe warme lucht geleverd. De warme lucht komt pas 3 to 5 minuten (afhankelijk van de temperatuur in de kamer en buiten) na het opwarmen van de hittewisselaar.
- De buitenunit stopt mogelijk indien de buitentemperatuur stijgt.

■ Verbod op het gebruik van de NFC-functie (NFC voor SMMS golfgereedschap)

NFC-communicatie is ingeschakeld ten tijde van verscheping vanaf de fabriek, maar het is mogelijk de testrun uit te schakelen en het adres automatisch met een Smartphone in te stellen.

Neem a.u.b. contact op met de dealer waar u het product gekocht hebt voor meer informatie.

8 Richting van de louvers

OPMERKING

Voor het optimaal koelen/verwarmen, kunt u de hoek van de louver instellen.

Lucht karakteristieken: Koude lucht zakt en warme lucht stijgt.

⚠ LET OP

Richt de louver horizontaal tijdens koelen

Indien u de louver tijdens koelen omlaag richt, wordt er mogelijk condens op de luchtafvoer of louver gevormd wat vervolgens omlaag druppelt.

OPMERKING

- Indien u de louver tijdens koelen horizontaal richt, wordt er mogelijk condens op de behuizing of louver gevormd wat vervolgens omlaag druppelt.
- Indien de louver tijdens verwarmen horizontaal is gericht, is de kamertemperatuur mogelijk ongelijk.
- Verander de stand van de louver niet handmatig. Dit zou namelijk een onjuiste werking kunnen veroorzaken. Gebruik de SWING/FIX toets op de afstandsbediening voor het instellen van de hoek.

■ 4-weg cassettype, 2-weg cassettype, 1-weg cassettype, plafondtype

◆ Instellen van de richting van de louver

- 1 Druk tijdens de werking op de  toets. Door iedere druk op de toets verandert de louverrichting.

▼ Voor verwarmen

Richt de louver omlaag. Warme lucht zal de vloer anders namelijk niet bereiken.



▼ Bij koelen

Richt de louver horizontaal. Indien u de louver omlaag richt, wordt er mogelijk condens op de luchtafvoer gevormd wat vervolgens omlaag druppelt.



▼ Voor ventilator

Kies een windrichting.



◆ Starten van zwaaibeweging

- 1 Druk herhaaldelijk op de  toets om de louverrichting in de laagste stand te stellen en druk vervolgens nogmaals op . De SWING  indicator verschijnt en de zwaaibeweging van de louver start.

▼ Tijdens alle bedieningsfuncties



◆ Stoppen van zwaaibeweging

1 Druk op de **SWING/EF** toets wanneer de louwer met de zwaaibeweging in de gewenste stand is.

• Druk herhaaldelijk op de **SWING/EF** toets om de louverpositie weer te veranderen.

* Indien u tijdens het zwaaien op de **SWING/EF** toets drukt, verschijnt soms mogelijk een van de volgende aanduidingen op het display en kan de louver mogelijk niet in de hoogste stand worden gesteld.

▼ Aanduidingen wanneer de zwaaibeweging is gestopt



Druk in dat geval nogmaals na 2 seconden op de **SWING/EF** toets.

• Tijdens de COOL/DRY functie stopt de louver niet wanneer deze omlaag is gericht. De louver stopt vanaf de hoogste stand gezien, in de derde stand wanneer deze tijdens de zwaaibeweging omlaag gaat.

▼ Aanduidingen wanneer de zwaaibeweging is gestopt



◆ Kiezen van unit

- Indien twee of meerdere binneneenheden met één afstandsbediening worden bediend, kunt u de louverrichting voor iedere binneneenheid afzonderlijk instellen door de gewenste binneneenheid te kiezen.
- Druk voor het afzonderlijk instellen van de louverrichting op de **UNIT LOUVER** toets (linkerkant van de toets) om het nummer van de gewenste binneneenheid uit de groep te tonen. Stel vervolgens de louverrichting van de getoonde binneneenheid in.
- Indien er geen nummer van een binneneenheid wordt getoond, kunnen alle binneneenheden van de groep tegelijkertijd worden ingesteld.
- Door iedere druk op de **UNIT LOUVER** (linkerkant van de toets), verandert de aanduiding als volgt:

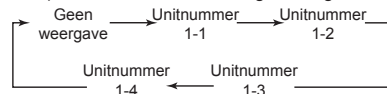

■ Alleen 4-weg cassettype

◆ Afzonderlijk instellen van de louvers

1 Druk op de **UNIT LOUVER** toets (linkerkant van de toets) tijdens de werking om een binneneenheid te kiezen. Het unitnummer verandert door iedere druk op de toets.

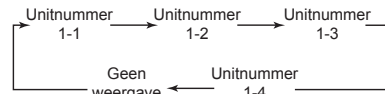

• Alle units worden gekozen indien er geen unitnummer wordt getoond.

2 Druk op de **UNIT LOUVER** toets (rechterkant van de toets) om een louver te kiezen. Door iedere druk op de toets, verandert de aanduiding links op de afstandsbediening als volgt:



* Alle 4 de louvers worden gekozen indien er geen louvernummer wordt getoond.

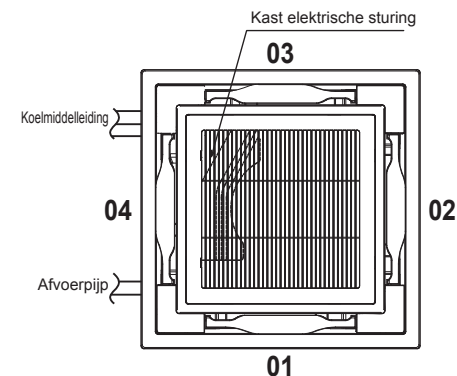
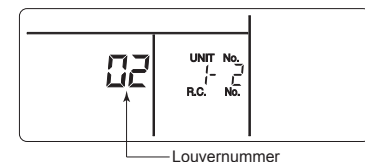

3 Druk op de **SWING/EF** toets om de richting van de gekozen louver te bevestigen.

Door iedere druk op de toets verandert de aanduiding als volgt:

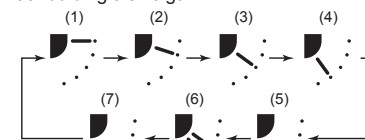

* Indien koelen of drogen, (4) en (5) niet worden getoond.

4 Druk op de **SET** toets.

5 Druk op de **RESET** toets om de instelling te voltooien.

▼ Standaard zwaaibeweging

Alle vier de louvers bewegen tegelijk met dezelfde hoek.

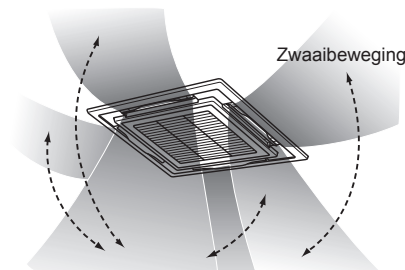

◆ Instellen van de zwaaibeweging

1 Houd de **SWING/EF** **FIX** ten minste 4 seconden ingedrukt terwijl de werking is gestopt. **SETTING** knippert.

2 Druk op de **UNIT LOUVER** toets (linkerkant van de toets) om een unit te kiezen.

Het unitnummer verandert door iedere druk op de toets.

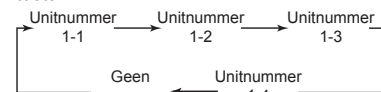

De ventilator van de gekozen unit draait en de louver beweegt.

3 Druk op de **DOWN** **UP** toets om een zwaaibeweging te kiezen.

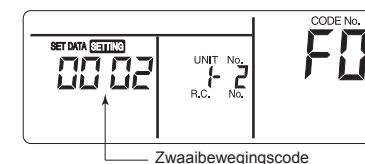

Zwaaibewegingscode	Beweging
0001	Standaard zwaaibeweging (fabrieksinstelling)
0002	Dual zwaaibeweging
0003	Cyclus zwaaibeweging

VEREISTEN

Stel niet "0000" in. (De louver wordt anders mogelijk beschadigd.)

▼ Dual zwaaibeweging (aanbevolen voor verwarmen)

- Aan elkaar grenzende louvers gaan afwisselend naar de horizontale en omlaag stand om de kamer gelijkmatig te verwarmen.
- Omlaag geblaaide lucht bereikt de vloer en de horizontale luchtstroom zorgt dat de warmte circuleert.

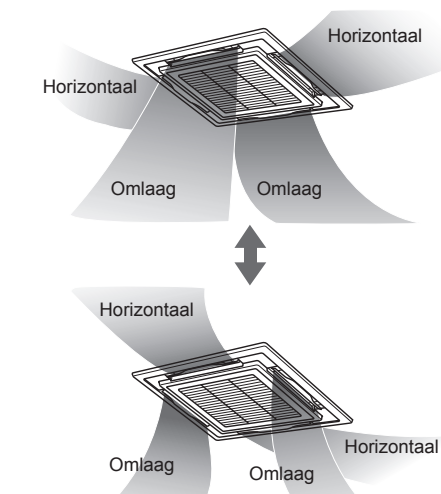

▼ **Cyclus zwaabeweging (aanbevolen voor koelen)**
Alle vier de louvers bewegen op verschillende tijden als "golven".

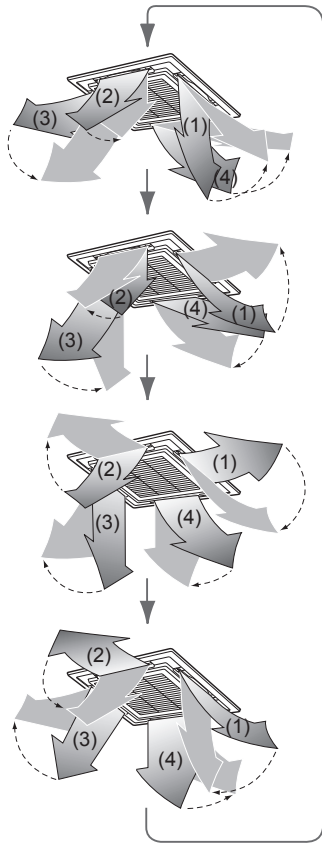

◆ **Instellen van de louververgrendeling**

1 Houd de **UNIT LOUVER** toets (rechterkant van de toets) ten minste 4 seconden ingedrukt terwijl de werking is gestopt.

SETTING knippert.

- Alle units worden gekozen indien er geen unitnummer wordt getoond.

2 Druk op de **UNIT LOUVER** toets (linkerkant van de toets) om een unit te kiezen. Het unitnummer verandert door iedere druk op de toets.

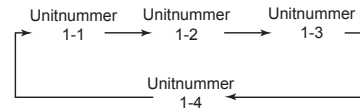

De ventilator van de gekozen unit draait en de louver beweegt.

3 Druk op de "TEMP. (v) (a)" toetsen om het nummer van de louver te tonen om de richting in te stellen. De gekozen louver beweegt.

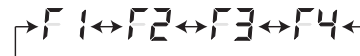

4 Druk op de (v) (a) toetsen om de richting te kiezen voor de louver waarvoor u geen zwaabeweging wilt.

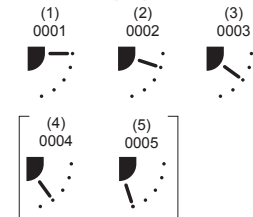

* Met (4) of (5) gekozen, kan er tijdens het koelen condens worden gevormd.

5 Druk op de **SET** toets om de instelling te bevestigen. De **➡** markering licht op nadat de instelling is bevestigd. (Herhaal vanaf stap 2 om de louververgrendeling van een andere unit in te stellen. Herhaal vanaf stap 3 om de louververgrendeling van dezelfde unit in te stellen.)

6 Druk op de **TEST** toets om de instelling te voltooien.

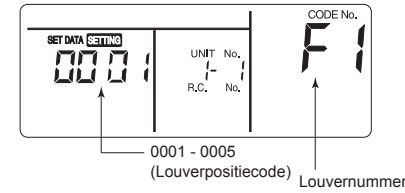

* F1 verschijnt bij CODE No. op de afstandsbediening. Dit geeft aan dat louver 01 in de volgende afbeelding is gekozen.

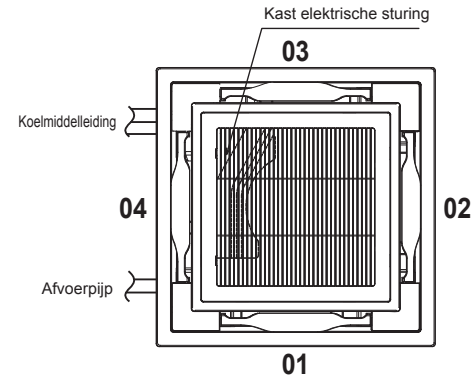

OPMERKING

Vergrendelde louvers bewegen soms toch in de volgende gevallen:

- Wanneer de airconditioner wordt gestopt
- Wanneer het verwarmen start
- Tijdens het ontdooien
- Wanneer het thermostaat uitschakelt

◆ **Ontgrendelen van de louververgrendeling**

Stel "0000" in stap 4 van "Instellen van de louververgrendeling". De **➡** markering dooft.

- Stappen 1-3 en 5, 6 van "Instellen van de louververgrendeling" zijn tevens van toepassing op het ontgrendelen.



◆ **Instellen van de horizontale richting**

1 Houd de **TEST** en "TEMP. (v) (a)" toetsen ten minste 4 seconden ingedrukt terwijl de werking is gestopt.

SETTING knippert.

"01" verschijnt bij CODE No.

2 Druk op de **UNIT LOUVER** toets (linkerkant van de toets) om een unit te kiezen. Het unitnummer verandert door iedere druk op de toets.

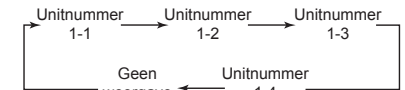

De ventilator van de gekozen unit draait en de louver beweegt.

3 Druk op de "TEMP. (v) (a)" toetsen om het CODE No. naar "45" te veranderen.

4 Druk op de "TIME (v) (a)" toetsen om een richting te kiezen.

Richting SET DATA	Richting
"0000"	Stand voor reduceren van vlekken (plafondvervuiling wordt minder) (fabrieksinstelling)
"0002"	Stand voor reduceren van koude tocht (Minder directe koude lucht naar uw lichaam)

5 Druk op de **SET** toets om de instelling te bevestigen. De indicator stopt te knipperen en blijft opgelicht en de instellingen zijn bevestigd.

6 Druk op de **TEST** toets om de instelling te voltooien.

* Met de stand voor koude tocht gekozen, is het effect tegen plafondvervuiling zwakker.

■ 4-weg cassettype

▼ **In geval van koelen**
Richt de louwer horizontaal.

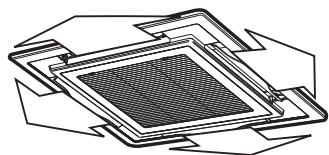

▼ **Tijdens verwarmen**
Richt de louwer omlaag.

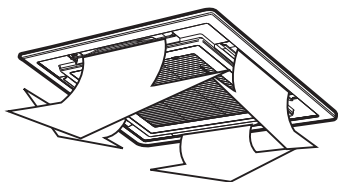

- De louwer sluit automatisch wanneer de werking wordt gestopt.
- Tijdens het voorverwarmen is de louwer omhoog gericht. De aanduiding verschijnt ook tijdens het voorverwarmen op de afstandsbediening, maar de werkelijke zwaabeweging start pas nadat het voorverwarmen is voltooid.

▼ 2-weg en 3-weg luchtafvoer

De luchtafvoer kan al naar gelang de kamer en uw wensen naar het 2-weg of 3-weg type worden veranderd. Raadpleeg de plaats van aankoop voor details.

■ 2-weg cassettype

▼ **In geval van koelen**
Richt de louwer horizontaal om koude lucht naar de gehele kamer te sturen.

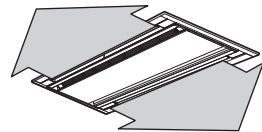

▼ **Tijdens verwarmen**
Richt de louwer omlaag om warme lucht naar de vloer te sturen.

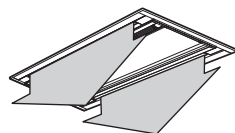

■ 1-weg cassettype (SH serie)

▼ **In geval van koelen**
Richt de louwer horizontaal om koude lucht naar de gehele kamer te sturen.

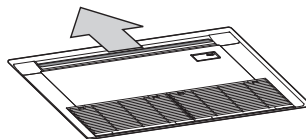

▼ **Tijdens verwarmen**
Richt de louwer omlaag om warme lucht naar de vloer te sturen.

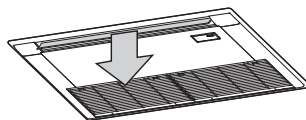

- De louwer sluit automatisch wanneer de werking wordt gestopt.
- Tijdens het voorverwarmen is de louwer omhoog gericht. De aanduiding verschijnt ook tijdens het voorverwarmen op de afstandsbediening, maar de werkelijke zwaabeweging start pas nadat het voorverwarmen is voltooid.

OPMERKING

Voor het optimaal koelen/verwarmen, kunt u de hoek van de louwer instellen.

◆ Luchtafvoer voorwaarts instellen indien u een voor-luchtafvoerunit (los verkrijgbaar) gebruikt

! LET OP

Bij gebruik van een voor-luchtafvoerunit voor de binnenunit, is 2-weg luchtafvoer (naar voren + omlaag) niet mogelijk. Door dergelijk gebruik kan de temperatuur worden verlaagd en water gaan lekken. Lees de installatiehandleiding van de voorluchtafvoerunit (los verkrijgbaar) voor details aangaande het installeren.

Bij gebruik van een voor-luchtafvoerunit (los verkrijgbaar) voor een 1-weg cassettype binnenunit, moet u de volgende procedure uitvoeren voor het veranderen van de afvoerrichting:

Verticale afstelling

▼ **In geval van koelen**
Richt de louwer handmatig horizontaal om koude lucht naar de gehele kamer te sturen.

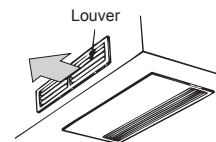

▼ **Tijdens verwarmen**
Richt de louwer handmatig omlaag om warme lucht naar de vloer te sturen.



OPMERKING

1. Voor het omlaag richten, moet u de louvers gelijkmatig als in de afbeelding hieronder instellen. Indien de luchtstroom wordt geblokkeerd, kunnen waterdruppels van de luchtuitlaat druppelen.

ONJUIST JUUST



2. Stel de hoek van de louwer op 40° of kleiner. Er druppelt mogelijk water indien de hoek groter is dan 40°.

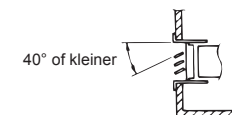

Horizontale instelling

Gebruik het verticale rooster achter de louwer voor een gelijkmatige kamertemperatuur.

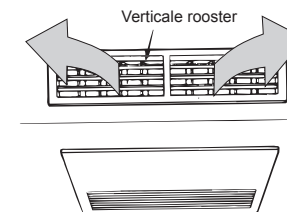

OPMERKING

Voor het horizontaal richten van de luchtstroom, stelt u de hoeken van de verticale roosters langzaam in als aangegeven in de volgende afbeelding. Indien de luchtstroom wordt geblokkeerd, kunnen waterdruppels van de luchtuitlaat druppelen.

ONJUIST ✘

JUUST ○

■ Plafondtype

Verticale afstelling

▼ In geval van koelen

Richt de louwer horizontaal om koele lucht naar de gehele kamer te sturen.

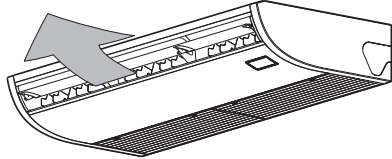

▼ Tijdens verwarmen (alleen voor hittepompmodel)

Richt de louwer omlaag om warme lucht naar de vloer te sturen.

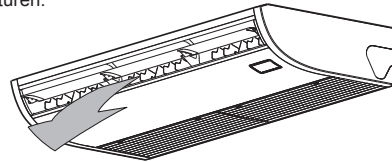

- De louwer gaat automatisch omhoog wanneer de werking wordt gestopt.
- Tijdens het voorverwarmen is de louwer omhoog gericht. De aanduiding verschijnt ook tijdens het voorverwarmen op de afstandsbediening, maar de werkelijke zwaai beweging start pas nadat het voorverwarmen is voltooid.

Aanpassing horizontale luchtstroom

Om de richting van de horizontale luchtstroom aan te passen, richt u de verticale jaloezieën in de horizontale jalousie in de richting van uw voorkeur.

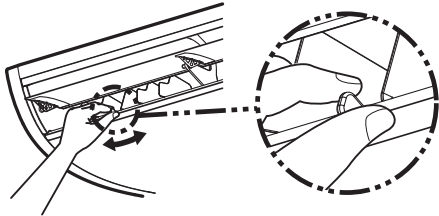

OPMERKING

- Als de horizontale jalousie naar beneden in de richting van de COOL modus wijst, kunnen zich waterdruppeltjes vormen op het oppervlak van de kast, of vanaf de jalousie en naar beneden druppelen.
- Als de horizontale jalousie horizontaal naar de HEAT modus wijst, verwarmt de lucht mogelijk de ruimte niet gelijkmatig.

■ 1-weg cassette (YH serie) en op de vloer staand type

◆ Instellen van de richting en zwaai beweging



- 1 Druk tijdens de werking op de  toets. Indien u met 1 afstandsbediening 2 of meer binneneenheden bedient, kunt u de richting voor iedere eenheid afzonderlijk bepalen.

Druk weer op de  toets terwijl de louwer beweegt.

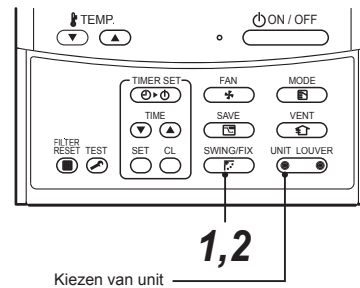
- 2 U kunt de louwer in de gewenste stand stoppen.



◆ Kiezen van unit

- Indien twee of meerdere binneneenheden met één afstandsbediening worden bediend, kunt u de louverinstelling voor iedere binneneenheid afzonderlijk instellen door de gewenste binneneenheid te kiezen.
- Druk voor het afzonderlijk instellen van de louverinstelling op de  toets (linkerkant van de toets) om het nummer van de gewenste binneneenheid uit de groep te tonen. Stel vervolgens de louverinstelling van de getoonde binneneenheid in.
- Indien er geen nummer van een binneneenheid wordt getoond, kunnen alle binneneenheden van de groep tegelijkertijd worden ingesteld.
- Door iedere druk op  (linkerkant van de toets), verandert de aanduiding als volgt:

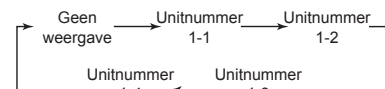

■ 1-weg cassettype (YH serie)

Verticale afstelling

▼ In geval van koelen

Richt de louwer horizontaal om koele lucht naar de gehele kamer te sturen.

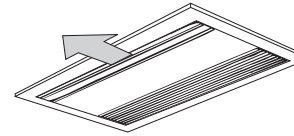

▼ Tijdens verwarmen

Richt de louwer omlaag om warme lucht naar de vloer te sturen.

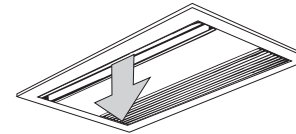

Horizontale instelling

Voor een horizontale luchtstroom, richt u de verticale roosters in de louwer in de gewenste richting.

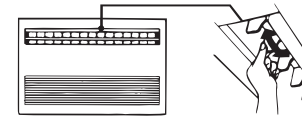

OPMERKING

Voor het optimaal koelen/verwarmen, kunt u de hoek van de louwer instellen.

■ Op de vloer staand type

Verticale afstelling

▼ In geval van koelen

Richt de louwer handmatig horizontaal om koele lucht naar de gehele kamer te sturen.



▼ Tijdens verwarmen

Richt de louwer handmatig omlaag om warme lucht naar de vloer te sturen.



Horizontale instelling

▼ Lucht naar verschillende richtingen sturen

Druk de verticale louvers iets omhoog en richt ze in de gewenste richtingen.

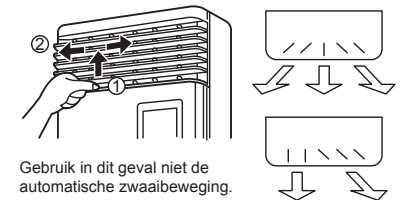

Gebruik in dit geval niet de automatische zwaai beweging.

■ Op de vloer staand cabinettype

▼ In geval van koelen

Richt de louwer handmatig horizontaal om koele lucht naar de gehele kamer te sturen.

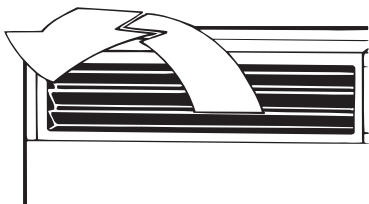

▼ Tijdens verwarmen

Richt de louwer handmatig omlaag om warme lucht naar de vloer te sturen.



Horizontale instelling

Gebruik het verticale rooster achter de louwer voor een gelijkmatige kamertemperatuur.

◆ Veranderen van de luchtafvoer

Volg de volgende procedure voor het veranderen van de luchtafvoer:

- 1 Verwijder de twee bevestigingsschroeven van de luchtafvoer. (De bevestigingsschroeven worden opnieuw gebruikt.)

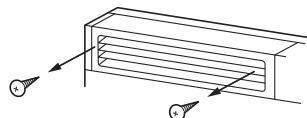

- 2 Steek uw hand in de luchtafvoer en druk iets omhoog en verwijder vervolgens de luchtafvoer van de klemhaak aan de achterkant.

- 3 Druk de luchtafvoer omhoog en verwijder.

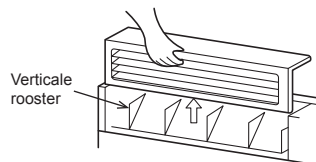

- 4 Draai de luchtafvoer om en bevestig weer aan de unit.

Controleer dat de vier klemhaken (2 achter en 2 onder) goed in de bevestigingsposities haken.

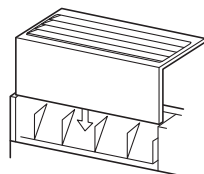

- 5 Zet de luchtafvoer beslist weer vast met de hiervoor verwijderde bevestigingsschroeven zodat deze niet los kan komen.

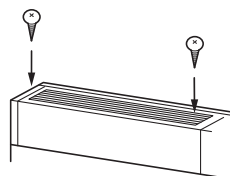

9 Tips voor energiebesparing en een comfortabele werking

Voor energiebesparing en comfortabel koelen en verwarmen

Reinig het luchtfilter regelmatig

- Verstopte luchtfilters verlagen de efficiëntie van het koelen en verwarmen.

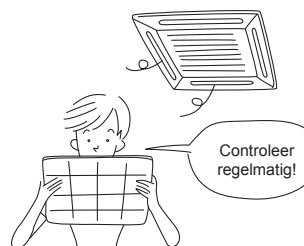

Sluit ramen en deuren

- Voorkom dat de gekoelde/verwarmde lucht uit de kamer ontsnapt.

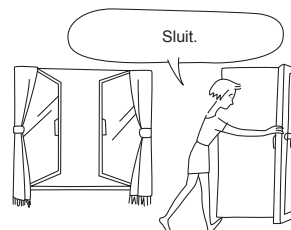

Koel/verwarm niet overmatig

⚠ WAARSCHUWING

Ga niet te lang in de directe koude luchtstroom staan en zorg dat personen niet te koud worden. Dit kan namelijk ziekte en een verslechterde lichamelijke conditie veroorzaken.

- Te sterk koelen/verwarmen is ongezond. Let vooral op gehandicapten/ouderen en kinderen.



Koel/verwarm de kamer gelijkmatig

- Stel de luchttriching met de louwer in. Langdurig directe luchtstelling aan de luchtstroom is ongezond.

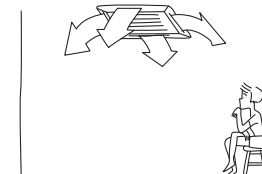

Gebruiksomstandigheden voor de airconditioner

Gebruik de airconditioner voor optimale prestaties bij volgende temperaturomstandigheden:

Koelen	Buitemtemperatuur : -10°C t/m 46°C (droge-bol temp.)
	Ruimtetemperatuur : 21°C t/m 32°C (droge-bol temp.), 15°C t/m 24°C (natte-bol temp.)
	[LET OP] Relatieve luchtvochtigheid in de kamer – lager dan 80 %. Als de airconditioner bij temperaturen buiten dat bereik wordt gebruikt, kan zich condenswater vormen op het oppervlak van de airconditioner.
Verwarmen	Buitemtemperatuur : -25°C t/m 15,5°C (natte-bol temp.)
	Ruimtetemperatuur : 15°C t/m 28°C (droge-bol temp.)

Als de airconditioner niet onder bovenstaande omstandigheden wordt gebruikt, kan de beveiliging in werking treden.
* Lage omgevingsverwarming (-20°C of minder) gedurende langere tijdsperiodes is niet toegestaan.

- Wanneer de buitemtemperatuur hoger is dan 21 °C, werkt de verwarming niet. Wanneer de buitemtemperatuur lager is dan -10 °C, werkt de koeling niet. In deze gevallen zal "⊕" verschijnen op het display van de afstandsbediening.
- De koelprestaties kunnen minder worden als het bedrijfsvermogen van de binneneenheid minder is dan het equivalent van vier pk terwijl de buitemtemperatuur beneden 0°C zakt.

10 Onderhoud

⚠ WAARSCHUWING

Dagelijks onderhoud, inclusief het reinigen van het luchtfilter, dient u aan een erkend vakman over te laten, vooral voor de volgende modellen daar het onderhoud met precisie moet worden uitgevoerd;

- 4-weg cassettype
- Compact 4-weg cassettype
- 2-weg cassettype
- 1-weg cassettype
- Plafondtype
- Verborgen kanaal, standaardtype
- Verborgen kanaal, hoog-statisch type
- Slank-kanaal type
- Op de vloer staand type

⚠ LET OP

Druk niet met natte handen op de toetsen.

Dit zou namelijk een elektrische schok kunnen geven.

Reinigen van luchtfilters

- Maak het filter schoon wanneer de filterindicator op het display van de afstandsbediening wordt getoond.
- Laat het reinigen van de filters voor de modellen die hierboven bij dit hoofdstuk bij "waarschuwing" zijn aangegeven over aan een erkend vakman.
- Verstopte luchtfilters verlagen mogelijk de efficiëntie van het koelen en verwarmen.

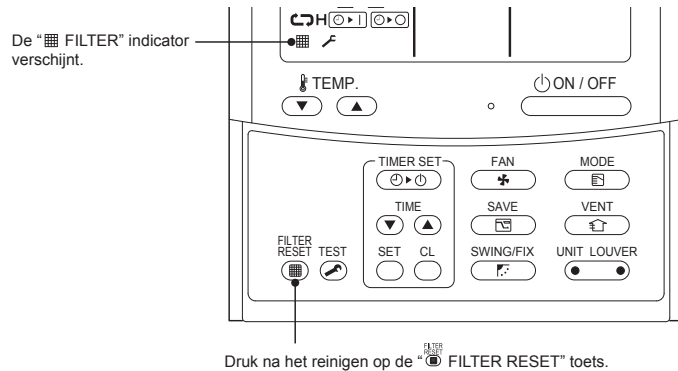

◆ Op de vloer staand cabinettype

- 1 Druk het bovengedeelte van het retourluchtrooster iets omlaag en trek vervolgens naar u toe om te verwijderen.
- 2 Verwijder het luchtfilter uit het retourluchtrooster.

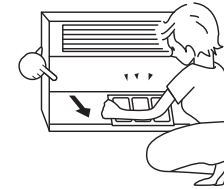

- 3 Maak schoon met een stofzuiger of borstel.
 - Was het met lauw water en een neutraal schoonmaakmiddel indien het zeer vuil is.
 - Spoel na het wassen goed en droog in de schaduw.
 - Plaats het schone luchtfilter terug.



◆ Verborgen, op de vloer staand type

- 1 Druk de haak van het luchtfilter op het voorpaneel (onderkant) omlaag.
- 2 Trek het luchtfilter naar u toe om te verwijderen.

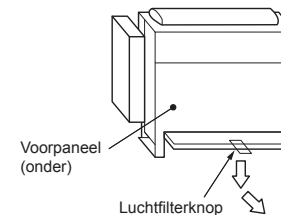

- 3 Maak schoon met een stofzuiger of borstel.
 - Was het met lauw water en een neutraal schoonmaakmiddel indien het zeer vuil is.
 - Spoel na het wassen goed en droog in de schaduw.
 - Plaats het schone luchtfilter terug.



■ Reinigen van de binnenunit en afstandsbediening

- Laat het reinigen van de binnenunits voor de modellen die aan het begin van dit hoofdstuk bij "waarschuwing" zijn aangegeven over aan een erkend vakman.
- Veeg schoon met een droge, zachte doek.
- Verwijder hardnekkig vuil met een met lauwwater bevochtigde doek. (Reinig de afstandsbediening niet met water)
- Gebruik geen benzine, thinner, schuurmiddelen, chemische doeken, etc. daar dit soort middelen vervorming en beschadiging veroorzaakt.



■ Indien u de unit langer dan een maand niet gaat gebruiken

- Laat de ventilator ongeveer een halve dag aan zodat de binnenkant goed droog is.
- Schakel de stroom met de hoofdstroomschakelaar uit.
- Reinig het luchtfilter en bevestig weer.

■ Periodieke inspectie

- Nadat het product gedurende een langere periode is gebruikt, gaan de onderdelen mogelijk achteruit of is er een toenemend risico op disfunctioneren, of de afwatering wordt slechter, als gevolg van hitte, vocht, stof of algemeen gebruik.
- Behalve het normale onderhoud, dient u tevens de unit te laten inspecteren (kosten worden in rekening gebracht) door de plaats van aankoop of erkend vakman.

⚠ LET OP

4-weg cassettype luchtafvoer

• Reinig de hittewisselaar met hoge-druk.

Door gebruik van algemeen verkrijgbare schoonmaakmiddelen (sterk alkalisch of zuurschoonmaakmiddel), zal het oppervlak van de hittewisselaar worden aangetast waardoor de zelfreiniging mogelijk slechter wordt. Raadpleeg de plaats van aankoop voor details.

■ Voor de start van het seizoen waarin wordt gekoeld

Laat de afvoerbak door een erkend vakman reinigen.

⚠ LET OP

Reinig de afvoerbak

De afvoerbak is mogelijk vol met vuil en er zal water op het plafond of de vloer stroom indien u de bak niet laat reinigen.

Indien u de unit langer dan maand niet gaat gebruiken

- (1) Start de "FAN" functie. Laat de ventilator ongeveer een halve dag werken zodat de binnenkant goed droogt.
- (2) Stop de airconditioner en schakel de stroom met de hoofdstroomschakelaar uit.

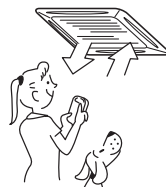

Controle alvorens gebruik

- (1) Controleer of de luchtfilters geplaatst zijn.
- (2) Controleer of de luchtuitlaat of -inlaat niet geblokkeerd is.
- (3) Schakel de stroom met de hoofdstroomschakelaar in.

11 Oplossen van problemen

Controleer in geval van de volgende symptomen de hieronder beschreven punten alvorens voor reparatie te bellen.

	Symptoom	Oorzaak
Dit duidt niet op een defect.	Buitenunit	<ul style="list-style-type: none"> • De ventilator van de buitenunit stopt automatisch en er wordt ontdooit. • De solenoïdekleppen werken wanneer het ontdooien start of stopt.
	Binnenunit	<ul style="list-style-type: none"> • Bij het starten van de werking, tijdens de werking of direct na het stoppen hoort u mogelijk geluid dat lijkt op het stromen van water. Dit geluid wordt mogelijk 2 tot 3 minuten na het starten iets harder. Dit is het geluid van het stromen van koelmiddel of onttrekken van vocht door de ontvochtiger. • Dit is het geluid dat wordt opgewekt wanneer de hittewisselaar en andere onderdelen iets uitzetten en inkrimpen vanwege de verandering in temperatuur. • Diverse geuren van bijvoorbeeld muren, vloerbedekking, kleding, sigaretten en cosmetica hebben invloed op de airconditioner. • Is de buitentemperatuur buiten het bereik van de bedrijfstemperatuur? • De beheerder van de airconditioner heeft de werking op COOL of HEAT vergrendeld en u probeert een andere bediening dan gekozen uit te voeren. • De ventilator stopt om te voorkomen dat koude lucht wordt geblazen bij het starten van het verwarmen. • De buitenunit ontdooit. • Koelmiddel stroomt af en toe om te voorkomen dat olie of koelmiddel verstart tijdens de standbystand van de binnenunit. U hoort derhalve mogelijk het geluid van stromend koelmiddel of ziet witte stoom wanneer een andere binnenunit met de HEAT functie werkt, of er wordt koude lucht afgegeven in geval een andere binnenunit met de COOL functie werkt. • Het geluid wordt opgewekt wanneer de expansiekleppen werken na het inschakelen van de stroom. • Het display wordt mogelijk tijdelijk wazig door statische elektriciteit. • De ventilator werkt soms en de louvers openen van een buitenbedrijfsturende unit voor herwinning van koelmiddel.
Controleer nogmaals.	Werking stopt of start automatisch.	<ul style="list-style-type: none"> • Is de timer "ON" of "OFF"?
	Geen werking.	<ul style="list-style-type: none"> • Is de stroom uitgevallen? • Is de stroom uitgeschakeld? • Is de zekering of onderbreker doorgebrand? • Is de beveiliging geactiveerd? (Het in-bedrijf lampje licht op.) • Is de timer "ON"? (Het in-bedrijf lampje licht op.) • Is de buitentemperatuur buiten het bereik van de bedrijfstemperatuur?
	De kamer wordt niet genoeg gekoeld of verwarmd.	<ul style="list-style-type: none"> • Is de luchtinlaat of luchtuitlaat van de buitenunit geblokkeerd? • Staat er een deur of raam open? • Is het luchtfilter stoffig of vuil? • Staat de louver van de binnenunit in een geschikte stand? • Is de luchtkeuze op "LOW" "MED" gesteld en de bedieningsfunctie op "FAN"? • Is een goede gewenste temperatuur ingesteld? • Is de buitentemperatuur buiten het bereik van de bedrijfstemperatuur?

⚠ LET OP

Als een of meerdere van volgende situaties ontstaan, schakel dan de hoofdschakelaar uit en neem onmiddellijk contact op met de leverancier:

- Het toestel schakelt niet goed.
- De hoofdzekering brandt vaak door of de stroomonderbreker wordt vaak geactiveerd.
- Er is een vreemd voorwerp of water in de airconditioner terechtgekomen.
- Als de airconditioner nog niet werkt zelfs nadat het probleem is opgelost dat de beveiliging activeerde.
(Het in-bedrijf lampje en \mathcal{L} op de afstandsbediening knipperen. Indien \mathcal{L} en een combinatie van **E, F, H, L**, of **P** en een nummer op de afstandsbediening worden getoond, dient u een erkend vakman of onderhoudspersoneel te raadplegen en deze aanduiding te melden.)
- U merkt andere ongewone omstandigheden op.

Controles

Wanneer er zich een probleem heeft voorgedaan in de airconditioner, verschijnen de controlecode en het nummer van de binnenunit op het display-gedeelte van de afstandsbediening. De controlecode wordt alleen weergegeven tijdens de bediening. Bedien, als de display verdwijnt, de airconditioner ter bevestiging volgens de volgende "bevestiging van controlecode".

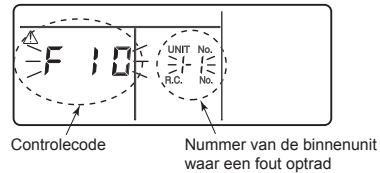

Bevestiging van controlecode

Wanneer er zich een probleem heeft voorgedaan in de airconditioner, kan de controlecode met de volgende procedure worden bevestigd. (Het foutenlogboek is wordt in het geheugen opgeslagen tot maximaal 4 controlecodes.) Het logboek kan worden bevestigd vanuit zowel de bedieningsstand als in stilstand.

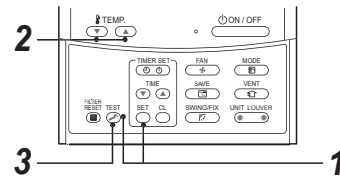

Procedure	Beschrijving
1	<p>Wanneer u de toetsen SET en TEST minimaal 4 seconden gelijktijdig indrukt, wordt het onderstaande op het scherm weergegeven.</p> <p>Als [\mathcal{L} Servicecontrole] wordt weergegeven, verschijnt het foutenlog.</p> <ul style="list-style-type: none"> • [01 : De volgorde van foutmeldingen] verschijnt bij CODE No. • De [Foutcode] wordt getoond. • [Adres binnenunit waarin zich een probleem heeft voorgedaan] wordt weergegeven in UNIT Nr..
2	<p>Met iedere druk op TEMP voor het instellen van de temperatuur, verschijnen de opgeslagen foutmeldingen in volgorde.</p> <p>De cijfers bij CODE No. tonen CODE No. [01] (laatste) tot [04] (oudste).</p> <p>LET OP</p> <p>Druk niet op de knop ON/OFF omdat dan alle controlecodes van de binnenunit worden gewist.</p>
3	<p>Druk nadat u de wijzigingen hebt gecontroleerd op de TEST -toets om terug te keren naar de gewone schermweergave.</p>

1. Controleer de controlecodes volgens de hierboven vermelde procedure.
2. Raadpleeg een erkend vakman of onderhoudspersoneel voor reparatie of onderhoud van de airconditioner.
3. De foutcodes worden in detail in de onderhoudshandleiding beschreven.

12 Specificaties

Model	Geluidsvolumeniveau (dBA)		Gewicht (kg)
	Koelen	Verwarmen	
MMY-MAP0806FT8P-E MMY-MAP0806FT8JP-E	80	82	263
MMY-MAP1006FT8P-E MMY-MAP1006FT8JP-E	80	82	263
MMY-MAP1206FT8P-E MMY-MAP1206FT8JP-E	80	82	316
MMY-MAP1406FT8P-E MMY-MAP1406FT8JP-E	81	83	316
MMY-MAP1606FT8P-E MMY-MAP1606FT8JP-E	83	84	377
MMY-MAP1806FT8P-E MMY-MAP1806FT8JP-E	83	84	377
MMY-MAP2006FT8P-E MMY-MAP2006FT8JP-E	83	84	377

Verklaring van overeenkomst

Fabrikant: **TOSHIBA CARRIER (THAILAND) CO., LTD.**
144 / 9 Moo 5, Bangkadi Industrial Park, Tivanon Road, Tambol Bangkadi,
Amphur Muang, Pathumthani 12000, Thailand

TCF holder: TOSHIBA CARRIER EUROPE S.A.S
Route de Thil 01120 Montluel FRANCE

Verklaart hierbij dat de hieronder beschreven apparatuur:

Algemene benaming: Airconditioner

Model/type: MMY-MAP0806FT8P-E, MMY-MAP1006FT8P-E
MMY-MAP1206FT8P-E, MMY-MAP1406FT8P-E
MMY-MAP1606FT8P-E, MMY-MAP1806FT8P-E,
MMY-MAP2006FT8P-E

MMY-MAP0806FT8JP-E, MMY-MAP1006FT8JP-E
MMY-MAP1206FT8JP-E, MMY-MAP1406FT8JP-E
MMY-MAP1606FT8JP-E, MMY-MAP1806FT8JP-E,
MMY-MAP2006FT8JP-E

Commerciële naam: Multi-airconditioner met Super-warmteterugwinning

Voldoet aan de vereisten van de "Machines" richtlijn (Directive 2006/42/EC) en de voorschriften die deze overbrengen naar de nationale wetgeving.

Voldoet aan de eisen van de volgende geharmoniseerde normen:
EN 378-2: 2008+A2: 2012

OPMERKING

Deze verklaring wordt ongeldig indien er technische of functionele aanpassingen zijn gemaakt zonder toestemming van de fabrikant.

TOSHIBA CARRIER (THAILAND) CO.,LTD.

144 / 9 Moo 5, Bangkadi Industrial Park, Tivanon Road, Tambol Bangkadi, Amphur Muang, Pathumthani 12000, Thailand

1117702099-3