

**Air-Conditioners
INDOOR UNIT**

CE

**PEFY-P15,P20,P25,P32,P40,P50,P63 VMS1-E
PEFY-P15,P20,P25,P32,P40,P50,P63 VMS1L-E****OPERATION MANUAL**

For safe and correct use, please read this operation manual thoroughly before operating the air-conditioner unit.

BEDIENUNGSHANDBUCH

Zum sicheren und einwandfreien Gebrauch der Klimaanlage dieses Bedienungshandbuch vor Inbetriebnahme gründlich durchlesen.

MANUEL D'UTILISATION

Pour une utilisation correcte sans risques, veuillez lire le manuel d'utilisation en entier avant de vous servir du climatiseur.

MANUAL DE INSTRUCCIONES

Lea este manual de instrucciones hasta el final antes de poner en marcha la unidad de aire acondicionado para garantizar un uso seguro y correcto.

ISTRUZIONI DI FUNZIONAMENTO

Leggere attentamente questi istruzioni di funzionamento prima di avviare l'unità, per un uso corretto e sicuro della stessa.

BEDIENINGSHANDLEIDING

Voor een veilig en juist gebruik moet u deze bedieningshandleiding grondig doorlezen voordat u de airconditioner gebruikt.

MANUAL DE OPERAÇÃO

Para segurança e utilização correctas, leia atentamente o manual de operação antes de pôr a funcionar a unidade de ar condicionado.

ΕΓΧΕΙΡΙΔΙΟ ΟΔΗΓΙΩΝ ΧΡΗΣΕΩΣ

Για ασφάλεια και σωστή χρήση, παρακαλείστε διαβάσετε προσεχτικά αυτό το εγχειρίδιο χρήσεως πριν θέσετε σε λειτουργία τη μονάδα κλιματισμού.

РУКОВОДСТВО ПО ЭКСПЛУАТАЦИИ

Для обеспечения правильного и безопасного использования следует ознакомиться с инструкциями, указанными в данном руководстве по эксплуатации, тщательным образом до того, как приступить к использованию кондиционера.

İŞLETME ELKİTABI

Emniyetli ve doğru biçimde nasıl kullanılacağını öğrenmek için lütfen klima cihazını işletmeden önce bu elkitabını dikkatle okuyunuz.

操作手册

为了确保安全和正确使用，请在使用空调器之前仔细阅读本操作手册。

NÁVOD K OBSLUZE

Přečtěte si důkladně tento návod k obsluze před použitím klimatizační jednotky. Budete ji pak moci využívat bezpečně a správně.

NÁVOD NA POUŽITIE

Skôr, než začnete používať klimatizačnú jednotku, prečítajte si dôkladne návod na použitie, aby ste jednotku používali bezpečne a správne.

HASZNÁLATI KÉZIKÖNYV

A megfelelő és biztonságos használat érdekében, kérjük, hogy figyelmesen olvassa el a használati kézikönyvben leírtakat a légkondicionáló berendezés üzembe helyezése előtt.

INSTRUKCJA OBSŁUGI

Przed rozpoczęciem użytkowania klimatyzatora dokładnie przeczytaj niniejszą instrukcję, w celu uzyskania informacji na temat bezpiecznego i prawidłowego korzystania z urządzenia.

UPORABNIŠKI PRIROČNIK

Za varno in pravilno uporabo pred uporabo klimatske naprave pazljivo preberite ta uporabniški priročnik.

GB

D

F

E

I

NL

P

GR

RU

TR

#

CZ

SV

HG

PO

SL

GB Remote controller-Button
D Fernbedienungs-Taste
F Touche Commande à distance

E Controlador remoto-Botón
I Bottone dell'unità del comando a distanza
NL Knop afstandbediening
P Botão do controlo remoto

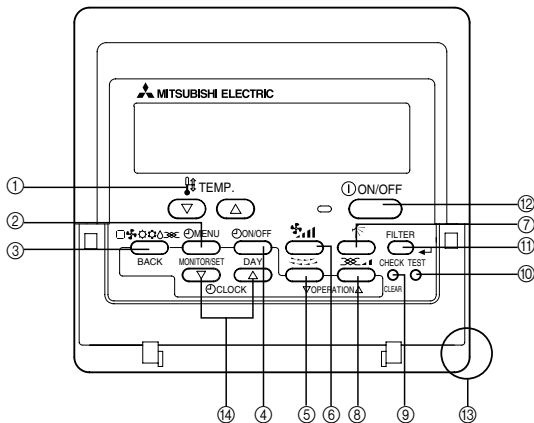

- | | |
|--|-------------------------|
| ① [Set Temperature] Button | ③ [Mode] Button |
| ② [Timer Menu] Button | ④ [Back] Button |
| ④ [Timer On/Off] Button | ⑤ [Louver] Button |
| [Set Day] Button | ⑦ [Operation] Button |
| ⑥ [Fan Speed] Button | ⑧ [Vane Control] Button |
| ⑧ [Ventilation] Button | |
| [Operation] Button | |
| ⑨ [Check/Clear] Button | ⑩ [Test Run] Button |
| ⑪ [Filter] Button | ⑫ [ON/OFF] Button |
| [−] Button | |
| ⑬ Position of built-in room temperature sensor | ⑭ [Set Time] Button |

- Never expose the remote controller to direct sunlight. Doing so can result in the erroneous measurement of room temperature.
- Never place any obstacle around the lower right-hand section of the remote controller. Doing so can result in the erroneous measurement of room temperature.

- | | |
|--|------------------------|
| ① [Set Temperature]-Taste | ③ [Mode]-Taste |
| ② [Timer Menu]-Taste | ④ [Back]-Taste |
| [Monitor/Set]-Taste | ⑤ [Louver]-Taste |
| ④ [Timer On/Off]-Taste | ⑦ [Vane Control]-Taste |
| [Set Day]-Taste | |
| ⑥ [Fan Speed]-Taste | |
| ⑧ [Ventilation]-Taste | |
| [Operation]-Taste | |
| ⑨ [Check/Clear]-Taste | ⑩ [Test Run]-Taste |
| ⑪ [Filter]-Taste | ⑫ [ON/OFF]-Taste |
| [−]-Taste | |
| ⑬ Position des eingebauten Raumtemperatursensors | |
| ⑭ [Zeiteinstell]-Tasten | |

- Die Fernbedienung nicht direkter Sonneneinstrahlung aussetzen. Die Raumtemperatur wird sonst nicht korrekt gemessen.
- Den rechten unteren Teil der Fernbedienung nicht blockieren. Die Raumtemperatur wird sonst nicht korrekt gemessen.

- | | |
|--|---|
| ① Touche [Set Temperature] (Réglage de la température) | ③ Touche [Mode] |
| ② Touche [Timer Menu] (Menu de la minuterie) | ④ Touche [Back] (Retour en arrière) |
| Touche [Monitor/Set] (Contrôle/réglage) | ⑤ Touche [Louver] (Louvre) |
| ④ Touche [Timer On/Off] (Minuterie Marche/Arrêt) | ⑦ Touche [Operation] (Fonctionnement) |
| Touche [Set Day] (Réglage du jour) | |
| ⑥ Touche [Fan Speed] (Vitesse du ventilateur) | ⑧ Touche [Vane Control] (Commande des ailettes) |
| ⑧ Touche [Ventilation] | |
| Touche [Operation] (Fonctionnement) | |
| ⑨ Touche [Check/Clear] (Contrôler/effacer) | ⑩ Touche [Test Run] (Essai de fonctionnement) |
| ⑪ Touche [Filter] (Filtre) | ⑫ Touche [ON/OFF] (Marche/arrêt) |
| Touche [−] | |
| ⑬ Position du capteur de température de la pièce intégré | |
| ⑭ Touche de [réglage de l'heure] | |

- Ne jamais laisser la commande à distance en plein soleil sinon les données de température ambiante risquent d'être erronées.
- Ne jamais placer d'obstacle devant la partie inférieure droite de la commande à distance sinon la lecture des températures ne sera pas correcte.

- | | |
|--|--------------------------------------|
| ① Botón [Ajuste de la temperatura] | ③ Botón [Modo] |
| ② Ajuste [Menú de temporizador] | ④ Botón [Monitor/ajuste] |
| Botón [Monitor/ajuste] | ⑤ Botón [Atrás] |
| ④ Botón [Conexión/desconexión de temporizador] | ⑥ Botón [Rejilla] |
| Botón [Ajuste del día] | ⑦ Botón [Funcionamiento] |
| ⑥ Botón [Velocidad de ventilador] | ⑧ Botón [Control de los deflectores] |
| ⑧ Botón [Ventilación] | |
| Botón [Funcionamiento] | |
| ⑨ Botón [Comprobar/Borrar] | ⑩ Botón [Prueba de funcionamiento] |
| ⑪ Botón [Filtro] | ⑫ Botón [ON/OFF] |
| Botón [−] | |

- ⑬ Posición del sensor de temperatura ambiente incorporado
- ⑭ Botón [Ajuste de la hora]
- Nunca exponga el mando a distancia a la luz directa del sol. Si lo hace, se producirá una lectura errónea de la temperatura de la habitación.
- Nunca ponga ningún obstáculo alrededor de la sección inferior derecha del mando a distancia. Si lo hace, se producirá una lectura errónea de la temperatura de la habitación.

- | | |
|--|-------------------------------------|
| ① Pulsante [Impostazione temperatura] | ③ Pulsante [Modalità] |
| ② Pulsante [Menu timer] | ④ Pulsante [Indietro] |
| Pulsante [Monitor/Impostazione] | ⑤ Pulsante [Deflettore] |
| ④ Pulsante [Timer Attivato/Non attivato] | ⑥ Pulsante [Funzionamento] |
| Pulsante [Impostazione giorno] | ⑦ Pulsante [Comando lamelle] |
| ⑥ Pulsante [Velocità di ventilazione] | |
| ⑧ Pulsante [Ventilazione] | |
| Pulsante [Funzionamento] | |
| ⑨ Pulsante [Controlla/Cancela] | ⑩ Pulsante [Prova di funzionamento] |
| ⑪ Pulsante [Filtro] | ⑫ Pulsante [ACCENSIONE/SPEGNIMENTO] |
| Pulsante [−] | |
| ⑬ Posizione del sensore temperatura ambiente incorporato | |
| ⑭ Pulsante [Imposta ora] | |

- Non esporre mai il comando a distanza alla luce diretta del sole, in quanto questo può alterare la corretta rilevazione della temperatura ambiente.
- Non porre alcun ostacolo attorno alla sezione inferiore destra del comando a distanza, in quanto questo può alterare la corretta rilevazione della temperatura ambiente.

- | | |
|---|---------------------------------|
| ① [Temperatuur instellen]-knop | ③ [Modus]-knop |
| ② [Timermenu]-knop | ④ [Terug]-knop |
| [Monitor/Instellen]-knop | ⑤ [Jaloezie]-knop |
| ④ [Timer Aan/Uit]-knop | ⑦ [Werking]-knop |
| [Datum instellen]-knop | |
| ⑥ [Ventilatorsnelheid]-knop | ⑧ [Ventilatorblad regelen]-knop |
| ⑧ [Ventilatie]-knop | |
| [Werking]-knop | |
| ⑨ [Invoeren/Wissen]-knop | ⑩ [Proefdraaien]-knop |
| ⑪ [Filter]-knop | ⑫ [ON/OFF (AAN/UIT)]-knop |
| [−]-knop | |
| ⑬ Positie van ingebouwde kamertemperatuursensor | |
| ⑭ [Tijd instellen]-knop | |

- Laat de afstandsbediening nooit in direct zonlicht liggen. Als u dit toch doet kan het zijn dat de kamertemperatuur onjuist gemeten wordt.
- Zet of hang nooit iets in de buurt van het gedeelte rechtsonder op de afstandsbediening. Als u dit toch doet kan het zijn dat de kamertemperatuur onjuist gemeten wordt.

- | | |
|---|------------------------|
| ① Botão [Set Temperature] | ③ Botão [Mode] |
| ② Botão [Timer Menu] | ④ Botão [Back] |
| Botão [Monitor/Set] | ⑤ Botão [Louver] |
| ④ Botão [Timer On/Off] | ⑦ Botão [Operation] |
| Botão [Set Day] | |
| ⑥ Botão [Fan Speed] | ⑧ Botão [Vane Control] |
| ⑧ Botão [Ventilation] | |
| Botão [Operation] | |
| ⑨ Botão [Check/Clear] | ⑩ Botão [Test Run] |
| ⑪ Botão [Filter] | ⑫ Botão [ON/OFF] |
| Botão [−] | |
| ⑬ Posição do sensor da temperatura ambiente incorporado | |
| ⑭ Botão [Set Time] | |

- Nunca exponha o controlo remoto à luz directa do sol, porque pode dar-lhe valores de temperatura da peça anormais.
- Nunca coloque nenhum obstáculo em volta da secção inferior direita do controlo remoto, pois isso pode dar-lhe valores de temperatura da peça anormais.

- | | |
|---|-------------------------|
| ① Κουμπι [Set Temperature] | ③ Κουμπι [Mode] |
| ② Κουμπι [Timer Menu] | Κουμπι [Back] |
| Κουμπι [Monitor/Set] | ⑤ Κουμπι [Louver] |
| ④ Κουμπι [Timer On/Off] | Κουμπι [Operation] |
| Κουμπι [Set Day] | ⑦ Κουμπι [Vane Control] |
| ⑥ Κουμπι [Fan Speed] | |
| ⑧ Κουμπι [Ventilation] | |
| Κουμπι [Operation] | |
| ⑨ Κουμπι [Check/Clear] | ⑩ Κουμπι [Test Run] |
| ⑪ Κουμπι [Filter] | ⑫ Κουμπι [ON/OFF] |
| Κουμπι [-] | |
| ⑬ Θέση του ενσωματωμένου θερμομέτρου δωματίου | |
| ⑭ Κουμπι [Ρύθμισης ώρας] | |
- Μην εκτίθετε ποτέ το χειριστήριο εξ αποστάσεως στο ηλιακό φώς. Αυτό μπορεί να έχει σαν αποτέλεσμα λανθασμένες μετρήσεις της θερμοκρασίας δωματίου.
 - Μην τοποθετείτε ποτέ εμπόδια γύρω από το κάτω δεξιό τμήμα το χειριστηρίου εξ αποστάσεως. Αυτό μπορεί να έχει σαν αποτέλεσμα λανθασμένες μετρήσεις της θερμοκρασίας δωματίου.

- | | |
|---|-----------------------------------|
| ① Кнопка [Установить температуру] | ③ Кнопка [Режим] |
| ② Кнопка [Меню реле времени] | Кнопка [Назад] |
| Кнопка [Монитор/Установка] | ⑤ Кнопка [Вентиляционная решетка] |
| ④ Кнопка [Реле времени Вкл./Выкл.] | Кнопка [Режим эксплуатации] |
| Кнопка [Установить дату] | ⑦ Кнопка [Контроль лопасти] |
| ⑥ Кнопка [Скорость вентилятора] | |
| ⑧ Кнопка [Вентиляция] | |
| Кнопка [Режим работы] | |
| ⑨ Кнопка [Проверка/Очистка] | ⑩ Кнопка [Тестовый прогон] |
| ⑪ Кнопка [Фильтр] | ⑫ Кнопка [ВКЛ./ВЫКЛ.] |
| Кнопка [-] | |
| ⑬ Позиция встроенного датчика температуры помещения | |
| ⑭ Кнопка [Настройка времени] | |
- Никогда не подвергайте пульт дистанционного управления воздействию прямых солнечных лучей. Это может привести к неправильным замерам температуры в помещении.
 - Никогда не помещайте какое-либо препятствие перед нижней правой секцией пульта дистанционного управления. Это может привести к неправильному замерению температуры в помещении.

- | | |
|--|---|
| ① [Sıcaklık Ayarı] Düğmesi | ③ [Program Seçme] Düğmesi |
| ② [Oda Sıcaklığı Ayarı] Düğmesi | [Ger] Düğmesi |
| [Saat Ayarı] Düğmesi | ⑤ [Pancur] Düğmesi |
| ④ [Saatli/Süreklî Çalışma] Düğmesi | [Program] Düğmesi |
| [Gün Ayarı] Düğmesi | ⑦ [Hava Akimini Aşağı/Yukarı Yönlendirme] Düğmesi |
| ⑥ [Ventilatör Hızı Ayarlama] Düğmesi | |
| ⑧ [Havalandırma] Düğmesi | |
| [Program] Düğmesi | |
| ⑨ [Kontrol/Entegre] Düğmesi | ⑩ [Deneme Çalışması] Düğmesi |
| ⑪ [Filtre] Düğmesi | ⑫ [Açma/Kapama] Düğmesi |
| [-] Düğmesi | |
| ⑬ Entegre oda sıcaklığı sensörü konumu | |
| ⑭ [Saat Ayarı] Düğmesi | |
- Uzaktan kumanda ünitesini güneş ışığına maruz bırakmayın. Aksi takdirde oda sıcaklığının yanlış ölçülmesine neden olabilirsiniz.
 - Uzaktan kumanda ünitesinin sağ alt köşesinin önünü hiçbir şekilde kapatmayın. Aksi takdirde oda sıcaklığının yanlış ölçülmesine neden olabilirsiniz.

- | | |
|--------------|------------|
| ① [设置温度]按钮 | ③ [模式]按钮 |
| ② [定时器菜单]按钮 | [返回]按钮 |
| [监视器/设置]按钮 | ⑤ [风向]按钮 |
| ④ [定时器开/关]按钮 | [运行]按钮 |
| [设置日期]按钮 | ⑦ [叶片控制]按钮 |
| ⑥ [风扇速度]按钮 | |
| ⑧ [通风]按钮 | |
| [运行]按钮 | |
| ⑨ [校验/清除]按钮 | ⑩ [试运行]按钮 |
| ⑪ [滤网]按钮 | ⑫ [开/关]按钮 |
| [-]按钮 | |
| ⑬ 内置室温传感器位置 | ⑭ [设置时间]按钮 |
- 切勿将遥控器暴露在直射阳光下，否则可能会引起室温测量误差。
 - 切勿在遥控器右下方放置任何障碍物，否则可能会引起室温测量误差。

- | | |
|--|-------------------------------|
| ① Tlačítko [nastavení teploty] | ③ Tlačítko [režim] |
| ② Tlačítko [nabídka časovače] | Tlačítko [zpět] |
| Tlačítko [monitor/nastavení] | ⑤ Tlačítko [žaluziový větrák] |
| ④ Tlačítko [zapnutí/vypnutí časovače] | Tlačítko [režim provozu] |
| Tlačítko [nastavení dne] | ⑦ Tlačítko [ovládání lamel] |
| ⑥ Tlačítko [rychlost větráku] | |
| ⑧ Tlačítko [větrání] | |
| Tlačítko [režim provozu] | |
| ⑨ Tlačítko [kontrola/vymazat] | ⑩ Tlačítko [zkušební provoz] |
| ⑪ Tlačítko [filtr] | ⑫ Tlačítko [ON/OFF] |
| Tlačítko [-] | Tlačítko [nastavení teploty] |
| ⑬ Umístění zabudovaného snímače pokojové teploty | |
| ⑭ Tlačítko [Nastavení času] | |
- Nikdy dálkové ovládání nevystavujte přímému slunečnímu svítu. Mohlo by to způsobit chybné naměření pokojové teploty.
 - Neumísťujte kolem pravé spodní části dálkového ovládání žádné překážky. Mohlo by to způsobit chybné naměření pokojové teploty.

- | | |
|---|---------------------------------|
| ① Tlačidlo [Nastavenie teploty v miestnosti] | ③ Tlačidlo [Voľba činnosti] |
| ② Tlačidlo [Voľba časovača] | Tlačidlo [Späť] |
| Tlačidlo [Nastavenie monitora] | ⑤ Tlačidlo [Žalúziiový vetrák] |
| ④ Tlačidlo [Časovač zap./vyp.] | Tlačidlo [Ventilácia] |
| Tlačidlo [Nastaviť deň] | ⑦ Tlačidlo [Smer prúdu vzduchu] |
| ⑥ Tlačidlo [Rýchlosť ventilátora] | |
| ⑧ Tlačidlo [Ventilácia] | |
| Tlačidlo [Ventilácia] | |
| ⑨ Tlačidlo [Kontrolovať/Vymazať] | ⑩ Tlačidlo [Testovací chod] |
| ⑪ Tlačidlo [Filter] | ⑫ Tlačidlo [ON/OFF] |
| Tlačidlo [-] | |
| ⑬ Poloha zabudovaného snímača izbovej teploty | |
| ⑭ Tlačidlo [Nastavenie času] | |
- Diaľkový ovládač nikdy nevystavujte priamemu slnečnému žiareniu. V opačnom prípade bude chybné nameraná teplota v miestnosti.
 - Okolo pravej spodnej časti diaľkového ovládača nikdy nestavajte žiadne prekážky. V opačnom prípade bude chybné nameraná teplota v miestnosti.

- | | |
|---|-----------------------|
| ① [Set Temperature] gomb | ③ [Mode] gomb |
| ② [Timer Menu] gomb | [Back] gomb |
| [Monitor/Set] gomb | ⑤ [Louver] gomb |
| ④ [Timer On/Off] gomb | [Operation] gomb |
| [Set Day] gomb | ⑦ [Vane Control] gomb |
| ⑥ [Fan Speed] gomb | |
| ⑧ [Ventilation] gomb | |
| [Operation] gomb | |
| ⑨ [Check/Clear] gomb | ⑩ [Test Run] gomb |
| ⑪ [Filter] gomb | ⑫ [ON/OFF] gomb |
| [-] gomb | |
| ⑬ A beépített hőmérsékletérzékelő helye | |
| ⑭ [Idő beállítás] gomb | |
- A távirányító ne tegye ki közvetlen napfénynek, mert az a helyiség hőmérsékletének hibás mérését eredményezheti.
 - Ne helyezzen akadályt a távirányító jobboldali alsó részének környékére, mert az a helyiség hőmérsékletének hibás mérését eredményezheti.

- | | |
|--|-----------------------------------|
| ① Przycisk [Ustawianie temperatury] | ③ Przycisk [Tryb] |
| ② Przycisk [Menu programatora] | Przycisk [Wstecz] |
| Przycisk [Monitor/ustawianie] | ⑤ Przycisk [Zaluzje] |
| ④ Przycisk [Wl./Wyl. programator] | Przycisk [Praca] |
| Przycisk [Ustawianie dnia] | ⑦ Przycisk [Sterowanie lopatkami] |
| ⑥ Przycisk [Prędkość wentylatora] | |
| ⑧ Przycisk [Wentylacja] | |
| Przycisk [Praca] | |
| ⑨ Przycisk [Sprawdzenie/kasowanie] | ⑩ Przycisk [Bieg próbny] |
| ⑪ Przycisk [Filtr] | ⑫ Przycisk [WŁ./WYŁ.] |
| Przycisk [-] | |
| ⑬ Położenie wbudowanego czujnika temperatury pomieszczenia | |
| ⑭ Przycisk [Ustawianie zegara] | |
- Nie wystawiaj pilota na bezpośrednie działanie promieni słonecznych. Może to spowodować nieprawidłowy pomiar temperatury pomieszczenia.
 - Nie zasłaniaj dolnej części pilota po prawej stronie. Może to spowodować nieprawidłowy pomiar temperatury pomieszczenia.

-
- | | |
|--|------------------------------|
| ① Gumb [Nastavitev temperature] | |
| ② Gumb [Meni časovnika] | ③ Gumb [Način] |
| Gumb [nadzor/nastavitev] | Gumb [Nazaj] |
| ④ Gumb [Vkllop/izklop časovnika] | ⑤ Gumb [Usmerjevalnik] |
| Gumb [Nastavitev dneva] | Gumb [Delovanje] |
| ⑥ Gumb [Hitrost ventilatorja] | ⑦ Gumb [Vpihanje] |
| ⑧ Gumb [Prezračevanje] | |
| Gumb [Delovanje] | |
| ⑨ Gumb [Preveri/briši] | ⑩ Gumb [Preskusno delovanje] |
| ⑪ Gumb [Filter] | ⑫ Gumb [VKLOP/IZKLOP] |
| Gumb [↔] | |
| ⑬ Položaj vgrajenega tipala temperature prostora | |
| ⑭ Gumb [Nastavitev časa] | |
- Daljinskega upravljalnika nikoli ne izpostavite neposredni sončni svetlobi. V tem primeru lahko pride do nepravilne meritve temperature prostora.
 - Okoli spodnjega desnega predela daljinskega upravljalnika nikoli ne pustite nobene ovire. V tem primeru lahko pride do nepravilne meritve temperature prostora.
-

- (GB)** Remote controller-Display
- (D)** Fernbedienung-Anzeige
- (F)** Affichage Commande à distance

- (E)** Controlador remoto-Indicador
- (I)** Display dell'unità del comando a distanza
- (NL)** Display afstandbediening
- (P)** Visualização do controlo remoto

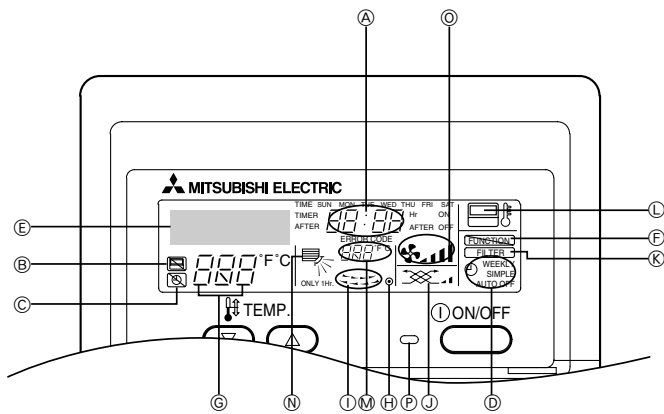

- (A)** Current time/Timer time
- (B)** Centralized control indicator
- (C)** Timer OFF indicator
- (D)** Timer mode indicator
- (E)** Operation mode display: COOL, DRY, AUTO, FAN, HEAT
- (F)** Function mode indicator
- (H)** Power indicator
- (J)** Ventilation
- (L)** Sensor position
- (N)** Vane setting
- (P)** Operation lamp
- (G)** Preset temperature
- (I)** Louver
- (K)** Filter sign
- (M)** Room temperature
- (O)** Fan speed

- (A)** Aktuelle Uhrzeit/Timer-Zeit
- (B)** Anzeige für Zentralsteuerung
- (C)** Timer-OFF-Anzeige
- (D)** Anzeige des Timer-Modus
- (E)** Betriebsartenanzeige: COOL, DRY, AUTO, FAN, HEAT
- (F)** Anzeige des Funktionsmodus
- (H)** Netzanzeige
- (J)** Ventilation
- (L)** Sensorposition
- (N)** Flügeleinrichtung
- (P)** Betriebsanzeige
- (G)** Voreingestellte Temperatur
- (I)** Luftklappe
- (K)** Filtersymbol
- (M)** Raumtemperatur
- (O)** Ventilatorgeschwindigkeit

- (A)** Heure réelle/heure de la minuterie
- (B)** Témoin de commande à distance centralisée
- (C)** Témoin de minuterie OFF
- (D)** Témoin de mode de minuterie
- (E)** Affichage du mode de fonctionnement: COOL, DRY, AUTO, FAN, HEAT
(REFROIDISSEMENT, DESHUMIDIFICATION, AUTO, VENTILATEUR, CHAUFFAGE)
- (F)** Témoin de mode de fonctionnement
- (H)** Témoin d'alimentation
- (J)** Ventilation
- (L)** Position du capteur
- (N)** Réglage des ailettes
- (P)** Témoin de fonctionnement
- (G)** Température prédéfinie
- (I)** Louvre
- (K)** Signe du filtre
- (M)** Température de la pièce
- (O)** Vitesse du ventilateur

- (A)** Hora actual/hora del temporizador
- (B)** Indicador de control centralizado
- (C)** Indicador de desconexión del temporizador
- (D)** Indicador de modo del temporizador
- (E)** Pantalla de modo de funcionamiento: REFRIGERACIÓN, DESHUMIDIFICACIÓN, MODO AUTOMÁTICO, VENTILADOR, CALEFACCIÓN
- (F)** Indicador de modo de función
- (H)** Indicador de encendido
- (J)** Ventilación
- (L)** Posición de sensor
- (N)** Ajuste de deflectores
- (P)** Lámpara de funcionamiento
- (G)** Temperatura prefijada
- (I)** Rejilla
- (K)** Señalización de filtro
- (M)** Temperatura de la habitación
- (O)** Velocidad del ventilador

- (A)** Ora corrente/Timer
- (B)** Indicatore comando centralizzato
- (C)** Indicatore Timer non attivato
- (D)** Indicatore modalità Timer
- (E)** Visualizzazione modalità di funzionamento: COOL, DRY, AUTO, FAN, HEAT
- (F)** Indicatore modalità funzione
- (H)** Indicatore alimentazione
- (J)** Ventilazione
- (L)** Posizione del sensore
- (N)** Impostazione lamelle
- (P)** Spia di funzionamento
- (G)** Preimpostazione temperatura
- (I)** Deflettore
- (K)** Simbolo del filtro
- (M)** Temperatura ambiente
- (O)** Velocità di ventilazione

- (A)** Huidige tijd/Timertijd
- (B)** Indicatielampje voor centraal regelen
- (C)** Indicatielampje timer UIT
- (D)** Indicatielampje timermodus
- (E)** Werkingsstand: KOELEN, DROGEN, AUTO, VENTILATOR, VERWARMEN
- (F)** Indicatielampje functiemodus
- (H)** Voedingsindicatielampje
- (J)** Ventilatie
- (L)** Plaats van sensor
- (N)** Instelling ventilatorblad
- (P)** Bedrijfslamp
- (G)** Vooraf ingestelde temperatuur
- (I)** Jaloezie
- (K)** Filterteken
- (M)** Kamertemperatuur
- (O)** Ventilatorsnelheid

- (A)** Hora actual/Hora do temporizador
- (B)** Indicador de controlo centralizado
- (C)** Indicador de temporizador OFF
- (D)** Indicador de modo do temporizador
- (E)** Visor do modo de funcionamento: REFRIGERAÇÃO, DESUMIDIFICAÇÃO, AUTO, VENTOINHA, AQUECIMENTO
- (F)** Indicador do modo de funcionamento
- (H)** Indicador de corrente
- (J)** Ventilação
- (L)** Posição do sensor
- (N)** Regulação da palheta
- (P)** Lâmpada de funcionamento
- (G)** Temperatura predefinida
- (I)** Aba
- (K)** Sinal do filtro
- (M)** Temperatura ambiente
- (O)** Velocidade da ventoinha

GR Τηλεχειριστήριο-Επίδειξη
RU Дисплей контроллера ДУ
TR Uzaktan kumanda ünitesi-Göstergesi
中 遥控器-显示部分

- Α Τρεχούσα ώρα/Ωρα χρονοδιακοπτή
 Β Ενδειξη κεντρικού ελεγχού
 Γ Ενδειξη χρονοδιακοπτή OFF
 Δ Ενδειξη λειτουργίας χρονοδιακοπτή
 Ε Ενδειξη τρόπου λειτουργίας: COOL, DRY, AUTO, FAN, HEAT
 Σ Προκαθορισμένη θερμοκρασία
 Φ Ενδειξη τρόπου λειτουργίας
 Ψ Γρίλλιες
 Η Ενδειξη λειτουργίας
 Θ Σημα φίλτρου
 Ι Εξαερισμός
 Κ Θερμοκρασία δωματίου
 Λ Θεση αισθητήρα
 Μ Κατάσταση ελέγχου σφαιμάτων
 Ν Ρυθμίσιο πτερυγίου
 Π Φωτάκι λειτουργίας

- Α Текущее время/таймер
 Β Индикатор централизованного контроля
 Γ Индикатор реле времени в положении ВЫКЛ.
 Δ Индикатор режима реле времени
 Ε Дисплеи режима эксплуатации: COOL (ΟΧΛΑΔΕΝΙΕ), DRY (ΣΥΣΧΑ),
 AUTO (ΑΒΤΟ), FAN (ΒΕΝΤΙΛΙΑΤΟΡ),
 HEAT (ΟΒΟΓΡΕΒ)
 Φ Индикатор режима функционирования
 Ψ Предварительно заданная температура
 Η Индикатор мощности
 Θ Заслонка
 Ι Вентиляция
 Κ Символ фильтра
 Λ Позиция датчика
 Μ Температура в помещении
 Ν Установка лопасти
 Π Скорость вентилятора
 Ρ Рабочая лампа

- Α Mevcut saat/Zamanlayıcı
 Β Merkezi kontrol altında
 Γ Zamanlayıcı KAPALI
 Δ Zamanlayıcı modu
 Ε Programlama modu: SOĞUTMA, KURUTMA, OTOMATİK, FAN, ISITMA
 Σ İstenilen sıcaklık
 Φ Fonksiyon ayarlamada modu
 Ψ Pancur
 Η Elektrik AÇIK
 Θ Filtre işareti
 Ι Havalandırma
 Κ Oda sıcaklığı
 Λ Sensör konumu
 Μ Vantilatör hızı
 Ν Hava akımı
 Π Çalışma ışığı

- Α 当前时间/定时器时间
 Β 中央控制指示器
 Γ 定时器关闭指示器
 Δ 定时器模式指示器
 Ε 运行模式显示: COOL (冷气)、 DRY (除湿)、 AUTO (自动)、
 FAN (风扇)、 HEAT (暖气)
 Σ 预设温度
 Φ 功能模式指示器
 Ψ 风向
 Η 电源指示器
 Θ 滤网标记
 Ι 通风
 Κ 室温
 Λ 传感器位置
 Μ 叶片设置
 Ν 运行指示灯
 Π 风扇转速





CZ Displej dálkového ovládání
SV Displej diaľkového ovládača
HG Távirányító - Kijelző
PO Wyświetlacz pilota

- Α Aktuální čas/čas časovače
 Β Indikátor centrálního ovládání
 Γ Indikátor vypnutého časovače
 Δ Indikátor režimu časovače
 Ε Zobrazení provozního režimu: CHLADIT, VYSOUŠET, AUTO,
 VĚTRÁK, VYHRÍVAT
 Φ Indikátor funkčního režimu
 Ψ Přednastavená teplota
 Η Indikátor napájení
 Θ Žaluziový větrák
 Ι Větrání
 Κ Značka filtru
 Λ Poloha snímače
 Μ Pokojová teplota
 Ν Nastavení lamel
 Π Rychlost větráku
 Ρ Kontrolka provozu

- Α Aktuálny čas/časovač
 Β Centrálné ovládanie
 Γ Časovač vyp.
 Δ Režim časovača
 Ε Zobrazenie režimu ventilácie: CHLADENIE, SUCHÝ, AUTOMATICKÝ,
 VENTILÁTOR, OHRIEVANIE
 Φ Režim nastavenia funkcie
 Ψ Nastavenie teploty
 Η Indikátor napájania
 Θ Žaluziový vetrák
 Ι Ventilácia
 Κ Znak filtra
 Λ Poloha snímača
 Μ Teplota v miestnosti
 Ν Nastavenie prúdu vzduchu
 Π Rýchlosť ventilátora
 Ρ Kontrolka ventilácie

- Α Pontos idő/Időzítő
 Β Központi vezérlés
 Γ Időzítő KI jelző
 Δ Időzítő üzemmód kijelző
 Ε Üzemmód kijelző: HŰTÉS, SZÁRÍTÁS, AUTOMATA, VENTILÁTOR,
 FŰTÉS
 Φ Funkciókijelző
 Ψ Hőmérséklet beállítás
 Η Bepapcsolási állapotlező
 Θ Szellőzőszalu
 Ι Szellőztetés
 Κ Szűrő jelzés
 Λ Érzékelő pozíciója
 Μ Helyiség hőmérséklet
 Ν Forgólápat beállítása
 Π Ventilátor sebesség
 Ρ Üzemi lámpa

- Α Aktualny czas/czas programatora
 Β Wskaźnik sterowania centralnego
 Γ Wskaźnik programator WYŁ.
 Δ Wskaźnik trybu programatora
 Ε Wyświetlacz trybu pracy: COOL (CHŁODZENIE), DRY (OSUSZANIE),
 AUTO (AUTOMATYCZNY), FAN (WENTYLATOR),
 HEAT (NAGRZEWANIE)
 Φ Wskaźnik trybu funkcji
 Ψ Ustawiona temperatura
 Η Wskaźnik zasilania
 Θ Żaluzje
 Ι Wentylacja
 Κ Wskaźnik filtra
 Λ Położenie czujnika
 Μ Temperatura pomieszczenia
 Ν Ustawienie łopatek
 Π Prędkość wentylatora
 Ρ Lampka pracy

- (A) Trenutni čas/časovnik
(B) Prikaz centralnega upravljanja
(C) Prikaz časovnik IZKLOP
(D) Prikaz načina časovnika
(E) Prikaz načina delovanja:  HLAJENJE,  SUŠENJE,  SAMODEJNO,
 PREZRAČEVANJE,  OGREVANJE
(F) Kazalnik funkcijskega načina
(G) Nastavljena temperatura
(H) Prikaz vklopa
(I) Usmerjevalnik
(J) Prezračevanje
(K) Oznaka filtra
(L) Položaj tipala
(M) Temperatura prostora
(N) Nastavitev vpihovanja
(O) Hitrost ventilatorja
(P) Kontrolna lučka delovanja

[Fig. A]

<PEFY-P-VMS1(L)-E>

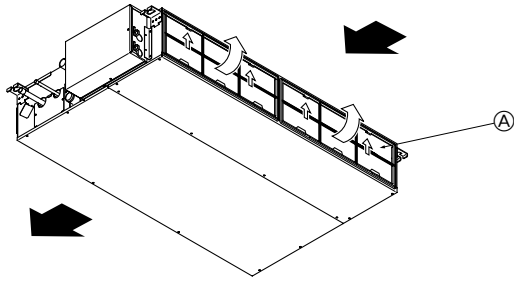

- | | |
|-----------|--------------------|
| Ⓐ: Filter | ➡ : Air Flow |
| Filter | Luftstrom |
| Filtre | Flux d'air |
| Filtro | Flujo de aire |
| Filtro | Flusso d'aria |
| Filter | Luchtstroom |
| Filtro | Fluxo de Ar |
| Φίλτρο | Ροή αέρα |
| Фильтр | Воздушный поток |
| Filtre | Hava Akımı |
| 滤网 | 气流 |
| Filtr | Proudění vzduchu |
| Filter | Prúd vzduchu |
| Szűrő | Levegőáramlás |
| Filtr | Strumień powietrza |
| Filter | Tok zraka |

Inhoud

1. Veiligheidsvoorschriften	39	3.4. Aanpassen van de ventilatorsnelheid	41
1.1. Installatie	39	3.5. Ventilatie	41
1.2. Tijdens gebruik	39	3.6. Overige	42
1.3. Het apparaat verwijderen	40	4. Hoe u uw apparaat op een slimme manier kunt gebruiken	42
2. Namen en functies van de verschillende onderdelen	40	5. Het apparaat schoonhouden	42
3. Hoe het apparaat te bedienen	40	6. Problemen oplossen	43
3.1. AAN/UIT	41	7. Installatie, verplaatsen van het apparaat en controles	44
3.2. Een stand selecteren	41	8. Specificaties	44
3.3. Aanpassen van de kamertemperatuur	41		

1. Veiligheidsvoorschriften

- ▶ Lees alle “Veiligheidsvoorschriften” voordat u het apparaat gaat gebruiken.
- ▶ In de “Veiligheidsvoorschriften” staan belangrijke instructies met betrekking tot de veiligheid. Volg ze zorgvuldig op.

Symbolen die in de tekst worden gebruikt





Waarschuwing:

Beschrijft maatregelen die genomen moeten worden om het risico van verwonding of dood van de gebruiker te voorkomen.

Voorzichtig:

Beschrijft maatregelen die genomen moeten worden om schade aan het apparaat te voorkomen.

Symbolen die in de afbeeldingen worden gebruikt

-  : Geeft een handeling aan die u beslist niet moet uitvoeren.
-  : Geeft aan dat er belangrijke instructies opgevolgd moeten worden.
-  : Geeft een onderdeel aan dat geaard moet worden.
-  : Betekent dat u voorzichtig moet zijn met draaiende onderdelen. (Dit symbool staat op de sticker van het apparaat.) <Kleur: geel>
-  : Kijk uit voor elektrische schok (Dit symbool staat op de sticker van het apparaat.) <kleur: geel>

-  **Waarschuwing:**
Lees de stickers die op het apparaat zitten zorgvuldig.

1.1. Installatie

- ▶ Bewaar deze gebruiksaanwijzing, nadat u hem gelezen heeft, op een veilige plaats, samen met de Installatiehandleiding, zodat u hem indien nodig altijd gemakkelijk kunt raadplegen. Als iemand anders het apparaat ook gaat bedienen, dient u hem of haar deze gebruiksaanwijzing te geven.

Waarschuwing:

- Het apparaat mag niet door de gebruiker zelf worden geïnstalleerd. Vraag de zaak waar u het apparaat gekocht heeft of een erkend bedrijf om het apparaat te installeren. Als het apparaat niet juist is geïnstalleerd, kan dit lekkage, elektrische schokken of brand tot gevolg hebben.
- Gebruik alleen onderdelen die door Mitsubishi Electric zijn goedgekeurd en vraag de zaak waar u het apparaat gekocht heeft of een erkend bedrijf om ze te installeren. Als de onderdelen niet juist worden geïnstalleerd, kan dit lekkage, elektrische schokken of brand tot gevolg hebben.
- De installatiehandleiding geeft de geadviseerde installatiemethode aan. Grote wijzigingen die voor de installatie nodig zijn, moeten verenigbaar zijn met de plaatselijke bouwvoorschriften.
- Probeer nooit zelf het apparaat te repareren of te verplaatsen. Indien een reparatie niet juist wordt uitgevoerd, kan dit lekkage, elektrische schokken of brand tot gevolg hebben. Raadpleeg uw dealer als het apparaat gerepareerd of verplaatst moet worden.
- Laat geen water (of zeepsop e.d.) op de elektrische onderdelen komen.
- Vloeistof op elektrische onderdelen zou brand of een elektrische schok kunnen veroorzaken.
Opmerking 1: Voor het schoonmaken van de warmtewisselaar en de afvoerbak dient u een waterdichte afdekking aan te brengen, om de regelkast, de motor en de LEV droog te houden.
Opmerking 2: Probeer nooit het waswater voor de afvoerbak en de warmtewisselaar via de afvoerpomp te lozen. Zorg voor aparte afvoer daarvan.
- Het apparaat is niet geschikt om zonder toezicht door kleine kinderen of minder validen bediend te worden.
- Bij kleine kinderen moet er op gelet worden dat ze niet met het apparaat gaan spelen.
- Gebruik geen toevoeging voor lekkagedetectie.

1) Buitenapparaat

Waarschuwing:

- Het buitenapparaat moet worden geïnstalleerd op een stabiele, vlakke ondergrond, op een plaats waar geen gevaar van ophoping van sneeuw, bladeren of vuilnis bestaat.
- Ga niet op het apparaat staan en plaats geen voorwerpen op het apparaat. U kunt vallen en gewond raken, of het voorwerp kan vallen en letsel veroorzaken.

Voorzichtig:

Het buitenapparaat moet worden geïnstalleerd op een plaats waar de door het apparaat geproduceerde lucht en geluid niet hinderlijk zijn voor de omgeving.

2) Binnenapparaat

Waarschuwing:

Het binnenapparaat moet stevig worden geïnstalleerd. Als het apparaat niet goed is vastgezet, kan het vallen en letsel veroorzaken.

3) Bedieningspaneel

Waarschuwing:

Het bedieningspaneel moet zo worden geïnstalleerd dat kinderen er niet mee kunnen spelen.

4) Afvoerslang

Voorzichtig:

Zorg ervoor dat de afvoerslang gemonteerd is zodat de afvoer goed werkt. Onjuiste montage kan waterlekage tot gevolg hebben, hetgeen schade aan het meubilair kan veroorzaken.

5) Netkabel, zekering of stroomonderbreker

Waarschuwing:

- Zorg dat het apparaat wordt aangesloten op een groep van het lichtnet die hierop is berekend. Andere apparatuur die op dezelfde groep wordt aangesloten, kan tot overbelasting leiden.
- Zorg ervoor dat er een netschakelaar aanwezig is.
- Controleer of de spanning van het apparaat en de zekering of stroomonderbreker dezelfde is als die van het lichtnet. Gebruik nooit een snoer of zekering met een hogere spanning dan staan aangegeven.

6) Aarding

Voorzichtig:

- Het apparaat moet goed geaard zijn. Sluit de aardkabel nooit aan op een aardkabel voor een gasleiding, waterleiding, bliksemafleider of telefoon. Als het apparaat niet goed geaard is, kan dat elektrische schokken tot gevolg hebben.
- Controleer regelmatig of de aardkabel van het buitenapparaat correct is aangesloten op het aardingspunt van het apparaat en de aardelektrode.

1.2. Tijdens gebruik

Voorzichtig:

- Gebruik geen scherpe voorwerpen om de toetsen in te drukken - hiermee kunt u het bedieningspaneel beschadigen.
- Draai of ruk niet aan het snoer van het bedieningspaneel - dit kan het paneel beschadigen en storingen veroorzaken.
- Verwijder nooit de bovenkant van de afstandsbedieningseenheid. Het is gevaarlijk om de bovenkant van de afstandsbedieningseenheid te verwijderen en de printkaarten binnenin aan te raken. Als u dit wel doet, kan dit brand of storingen veroorzaken.

- Veeg de afstandsbedieningseenheid nooit af met benzeen, thinner, doeken met chemische schoonmaakmiddelen, enz. Als u dit wel doet kan dit verkleuring en storingen veroorzaken. Voor het verwijderen van zware vlekken kunt u een doek drenken in een neutraal schoonmaakmiddel verdund met water, de doek goed uitwringen, de vlekken wegvegen en dan nogmaals afvegen met een droge doek.
- Zorg ervoor dat de toevoer- en afvoeropeningen van het binnen- of buitenapparaat nooit verstopt raken of afgedekt worden. Grote meubelstukken onder het binnenapparaat of omvangrijke voorwerpen zoals grote dozen die dicht bij het buitenapparaat worden neergezet, hebben een nadelige invloed op het rendement van het apparaat.

⚠ Waarschuwing:

- Zorg ervoor dat u geen water op het apparaat knoeit en raak het apparaat nooit met natte handen aan. Dit kan elektrische schokken tot gevolg hebben.
- Spuit niet met brandbaar gas in de buurt van het apparaat. Dit kan brand tot gevolg hebben.
- Zet geen gasverwarmingstoestel of een ander toestel met open vuur op een plaats waar het blootstaat aan de lucht die het apparaat uitblaast. Dit kan onvolledige verbranding tot gevolg hebben.

⚠ Waarschuwing:

- Verwijder nooit de beschermkap van de ventilator in het buitenapparaat terwijl het apparaat aan staat. U kunt gewond raken als u onderdelen aanraakt die draaien, heet zijn of onder stroom staan.
- Duw nooit uw vingers of stokjes of iets dergelijks in de toevoer- en afvoeropeningen - dit kan tot verwondingen leiden, aangezien de ventilator in het apparaat met hoge snelheid draait. Wees met name voorzichtig als er kinderen in de buurt zijn.
- Als u iets vreemds ruikt, dient u het apparaat niet meer te gebruiken. Draai de schakelaar uit en raadpleeg uw dealer. Doet u dat niet, dan loopt u het risico van stroomonderbreking, elektrische schokken of brand.
- Wanneer u uitzonderlijk ongewone geluiden of vibraties bemerkt, zet dan het apparaat stil, schakel de elektriciteit uit en neem contact op met uw dealer.
- Zorg ervoor dat er niet teveel gekoeld wordt. Het beste is een binnentemperatuur te kiezen die niet meer dan 5 °C verschilt met de buitentemperatuur.
- Laat geen gehandicapte personen of kinderen in de baan van de luchtstroom van de airconditioner zitten of staan. Dit kan gezondheidsproblemen veroorzaken.

⚠ Voorzichtig:

- Richt de luchtstroom niet op planten of dieren in kooien.
- Ventileer de kamer regelmatig. Als het apparaat lange tijd constant in een gesloten ruimte wordt gebruikt, wordt de lucht muff.

2. Namen en functies van de verschillende onderdelen

Het filter erop zetten en eraf halen

[Fig. A] (P.8)

3. Hoe het apparaat te bedienen

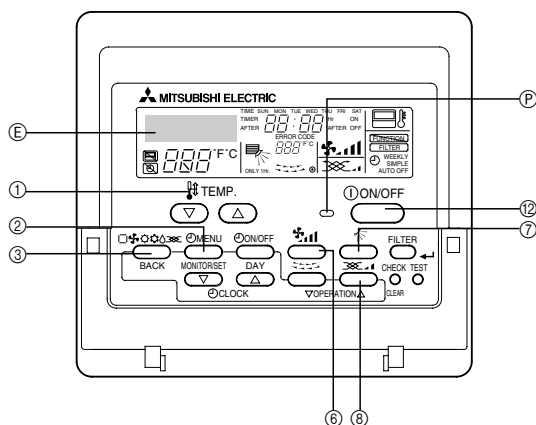

In geval van storing

⚠ Waarschuwing:

- Probeer niet om aanpassingen te maken in de airconditioner. Raadpleeg voor eventuele reparatie of inwendig onderhoud uw leverancier. Ondeskundige reparaties kunnen leiden tot waterlekage, elektrische schokken, brandgevaar e.d.
- Als de afstandsbedieningseenheid een foutmelding weergeeft, de airconditioner het niet doet of er iets anders ongewoons is, zet dan het apparaat stil en neem contact op met uw dealer. Als u het apparaat onder zulke omstandigheden aan laat staan, kan dit brand of storing veroorzaken.
- Als de stroomonderbreker regelmatig in werking treedt, neem dan contact op met uw dealer. Als u het apparaat gewoon blijft gebruiken kan dit brand of storing veroorzaken.
- Als het koelgas uit het apparaat geblazen wordt of lekt, zet dan de airconditioner stil, ventileer de kamer goed en neem contact op met uw dealer. Als u het apparaat gewoon blijft gebruiken kunnen er ongelukken gebeuren ten gevolge van zuurstofgebrek.

Wanneer de airconditioner lange tijd niet gebruikt zal worden

- Indien de airconditioner lange tijd niet gebruikt zal worden door seizoenswisselingen en dergelijke, laat het apparaat dan 4 tot 5 uur aan staan terwijl het lucht blaast, tot de binnenkant volledig droog is. Indien dit niet gedaan wordt kunnen er onhygiënische, ongezonde schimmeltculturen ontstaan in verspreide delen van de kamer.
- Wanneer het apparaat langdurig niet gebruikt wordt, zet dan de [stroomvoorziening] op OFF (UIT). Als de stroomvoorziening aan blijft staan, worden een aantal of enkele tientallen Watts verspild. Bovendien kan het verzamelde stof, enz. brand veroorzaken.
- Zet de stroomvoorziening op ON (AAN) minstens 12 uur voordat het apparaat in werking gesteld wordt. Zet de stroomvoorziening niet op OFF (UIT) gedurende seizoenen van intensief gebruik. Als u dit wel doet kunnen er storingen optreden.

1.3. Het apparaat verwijderen

⚠ Waarschuwing:

Raadpleeg de zaak waar u het apparaat gekocht heeft indien u zich van het apparaat wilt ontdoen. Als de buizen op de verkeerde manier worden verwijderd, kan er koelstof (fluorkoolzuurgas) uit ontsnappen en in contact komen met uw huid, met letsel tot gevolg. Koelstof in de lucht laten ontsnappen is ook schadelijk voor het milieu.

⚠ Voorzichtig:

- Neem bij het verwijderen van het filter voorzorgsmaatregelen om uw ogen te beschermen tegen stof. Als u ook op een stoel of een kruk moet klimmen om het filter te verwijderen, wees dan voorzichtig dat u niet valt.
- Schakel de stroomtoevoer geheel uit alvorens het filter te vervangen.

Voordat u het apparaat gaat gebruiken

- Start het apparaat nadat "PLEASE WAIT"(EVEN GEDULD A.U.B.) niet meer wordt weergegeven. "PLEASE WAIT" (EVEN GEDULD A.U.B.) wordt als het apparaat wordt ingeschakeld en na een stroomstoring, kort (max. 3 minuten) in de kamertemperatuursdisplay weergegeven. Dit betekent niet dat de airconditioner niet goed functioneert.
- De werkingsstand van een binnenapparaat wordt beperkt door de werkingsstatus van het buitenapparaat waarop een bepaald binnenapparaat is aangesloten. Als een buitenapparaat en enkele van de binnenapparaten die op de buitenapparaten zijn aangesloten bijvoorbeeld al in de koelmodus werken, dan is de koelmodus alleen beschikbaar voor de overige apparaten in dezelfde groep. Als er een andere modus wordt opgeroepen, dan zal het symbool dat bij de opgeroepen modus hoort, knipperen zodat de gebruiker weet dat de modus momenteel niet beschikbaar is. Hetzelfde geldt voor de droog- en verwarmingsmodus. De beperking geldt echter niet voor de modellen die gelijktijdig koelen/verwarmen ondersteunen.
- De buitenapparaten stoppen als alle binnenapparaten die op hun respectievelijke buitenapparaten zijn aangesloten, stoppen.
- Als het binnenapparaat op verwarmen staat terwijl het buitenapparaat aan het ontdoien is, dan start de verwarming pas nadat de ontdoijing van het buitenapparaat beëindigd is.

3.1. AAN/UIT

Wanneer u het apparaat aan wilt zetten

1. Druk op de [ON/OFF] knop

Het  Aan/Uit-lampje gaat branden en het apparaat gaat aan.

Wanneer u het apparaat uit wilt zetten

1. Druk weer op de [ON/OFF] knop

Het Aan/Uit-lampje gaat uit en het apparaat schakelt uit.

- Wanneer de toetsen eenmaal zijn ingesteld, zal daarna bij indrukken van de [ON/OFF]-knop het apparaat telkens weer in dezelfde stand gaan werken.
- Als het apparaat aanstaat gaat het lampje boven de [ON/OFF]-knop branden.





Voorzichtig:

Ook al drukt u de [ON/OFF]-knop na afloop van de werking onmiddellijk opnieuw in, de werking kan pas na ongeveer 3 minuten weer hervat worden. Deze functie beschermt het apparaat. Het apparaat begint na ongeveer 3 minuten automatisch weer te werken.

3.2. Een stand selecteren

Wanneer u een stand wilt selecteren

1. Druk op de [Modus (Back)]-knop

Bij meermalen indrukken van de bedieningstoets schakelt de werking over tussen , "△DROGEN", , ("AUTO"), en ("VERWARMEN"). Zie het gedeelte over de display voor de werkingsstanden.

Voor koelen

Druk op de  [Modus (Back)]-knop en breng de "KOELEN"-display op het scherm.

Voor drogen

Druk op de  [Modus (Back)]-knop en breng de "△DROGEN"-display op het scherm.

- De binnenventilator schakelt over op lage snelheid waarbij deze het veranderen van de ventilatorsnelheid onmogelijk maakt.
- Het apparaat kan niet drogen bij een kamertemperatuur van minder dan 18 °C.

Voor de ventilator

Druk op de  [Modus (Back)]-knop en breng de "VENTILATOR"-display op het scherm.

- De functie van de ventilator is om lucht in de kamer te laten circuleren.
- De temperatuur van de kamer kan niet ingesteld worden als het apparaat op de ventilatorstand staat.

Voorzichtig:

Stel uw nooit voor langere perioden bloot aan koele lucht. Teveel blootstelling aan koele lucht is slecht voor uw gezondheid en moet daarom vermeden worden.

Drogen

Het drogen is een door een microcomputer gestuurd ontvochtigingsproces dat excessieve luchtkoeling regelt op basis van de door u ingestelde kamertemperatuur. (Kan niet gebruikt worden bij verwarmen.)

1. Totdat de door u gewenste kamertemperatuur is bereikt, reageert de compressor in samenhang met de binnenventilator op de veranderingen van de kamertemperatuur en gaat automatisch aan en uit.
2. Als de door u gewenste kamertemperatuur is bereikt dan stopt zowel de compressor als de binnenventilator. Daarna gaan na 10 minuten de compressor en de binnenventilator telkens voor 3 minuten weer aan om de luchtvochtigheid laag te houden.

Voor verwarmen

Druk op de  [Modus (Back)]-knop en breng de "VERWARMEN"-display op het scherm.

Met betrekking tot displays in de verwarmingsstand "DEFROST"

Wordt slechts weergegeven tijdens ontdooien.

"STAND BY"

Dit wordt weergegeven vanaf het moment dat u het apparaat op de verwarmingsstand zet totdat er warme lucht uitgeblazen wordt.

Voorzichtig:



- Als de airconditioner in dezelfde ruimte samen met gasbranders wordt gebruikt, dan moet u ervoor zorgen dat de ruimte grondig geventileerd wordt. Onvoldoende ventilatie kan door zuurstoftekort tot ongelukken leiden.
- Plaats een gasbrander nooit in de (uitblaas)luchtstroom van de airconditioner. Als dit toch gebeurt kan dit tot onvolledige verbranding van de gasbrander leiden.
- De microcomputer werkt in de volgende gevallen:*

- **Er wordt geen lucht uitgeblazen als u het apparaat op verwarmen zet.***
 - Om te voorkomen dat er koele lucht ontsnapt, wordt de binnenventilator geleidelijk hoger geschakeld van heel lichte luchtstroom naar zwakke luchtstroom naar de ingestelde luchtstroom al naar gelang de verhoging van de temperatuur van de uitgeblazen lucht. Wacht een ogenblik totdat de luchtstroom er normaal uitgeblazen wordt.
- **De ventilator draait niet op de ingestelde snelheid.***
 - Bij sommige modellen schakelt het systeem over op een heel lichte luchtstroom als de kamertemperatuur de ingestelde temperatuur bereikt heeft. In andere gevallen stopt het om te voorkomen dat er koele lucht ontsnapt tijdens ontdooien.
- **Er komt lucht uit het apparaat zelfs als de operatie gestopt is.***
 - De binnenventilator blijft soms voor ongeveer 1 minuut nadat u het apparaat hebt uitgezet doordraaien om de extra hitte die door de elektrische verwarming is afgegeven, eruit te blazen. De ventilatorsnelheid verandert naar laag of hoog.

3.3. Aanpassen van de kamertemperatuur

De kamertemperatuur veranderen

Druk op de  [Temperatuur instellen]-knop en stel de gewenste kamertemperatuur in.

Door eenmaal op  of  te drukken verandert de instelling met 1 °C. Door te blijven drukken, zal de instelling met 1 °C blijven veranderen.

- De binnentemperatuur kan binnen het hiernavolgende bereik ingesteld worden.

Koelen/drogen : 19 – 30 °C

Verwarmen : 17 – 28 °C

- De temperatuur kan in de ventilatormodus niet worden ingesteld.

- * De display geeft een bereik aan van 8 – 39 °C. Voor temperaturen daarboven of daaronder blinkt de display op 8 – 39 °C om u op de hoogte te stellen van het feit dat de kamertemperatuur hoger of lager is dan de temperatuur op de display.

3.4. Aanpassen van de ventilatorsnelheid

De ventilatorsnelheid wijzigen





Elke keer als u de  [Ventilatorsnelheid]-knop eenmaal indrukt, schakelt het de snelheidsinstelling achtereenvolgens van laag naar hoog.

In de droogstand gaat de binnenventilator automatisch over op lage snelheid. U kunt de ventilatorsnelheid niet wijzigen in deze stand. (Alleen de display op de afstandsbediening wijzigt.)

- * Bij elke druk op de ventilatorsnelheid-keuzeknop verandert de ventilatorsnelheid.

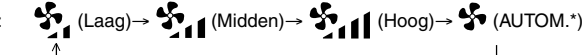

[PEFY-P-VMS series]

Ventilatorsnelheid: 3 fasen

Display:  (Laag) →  (Midden) →  (Hoog) →  (AUTOM.*)

- * Deze instelling kan alleen met de MA-afstandsbediening worden aangepast.

3.5. Ventilatie

- De ventilatie-eenheid (OA-verwerkingseenheid of LOSSNAY) gaat automatisch werken als het binnenapparaat dat hieraan is gekoppeld, begint te werken.
- Als de  [Ventilatie]-knop wordt ingedrukt terwijl het binnenapparaat wordt gestopt, begint alleen de ventilator te werken.
- Druk op de  [Ventilatie]-knop om de ventilatorsnelheid te veranderen.
- Afhankelijk van het model gaat de ventilator van het binnenapparaat werken als het apparaat in de ventilatiemodus staat.

3.6. Overige

	: Dit wordt weergegeven als de regeling van het apparaat door een separaat verkochte centrale regelenheid wordt uitgevoerd, enz.
STAND BY DEFROST	: Dit wordt weergegeven vanaf het moment dat u het apparaat op de verwarmingsstand zet totdat er warme lucht uitgeblazen wordt.
CHECK	: Wordt weergegeven als er iets fout gaat met het apparaat.
NOT AVAILABLE	: Als een knop ingedrukt wordt voor een functie die het binnenapparaat niet kan uitvoeren, dan gaat deze display tegelijk met de display voor die functie blinken.



: In het systeem waarin de [sensor] display weergegeven wordt als de "afstandsbediening", wordt de kamertemperatuursmeting uitgevoerd door de in de afstandsbediening ingebouwde kamertemperatuursensor.



: Wordt weergegeven als het filter gereinigd moet worden.

Druk tweemaal op de  [Filter (.)]-knop, en de weergave verdwijnt.

4. Hoe u uw apparaat op een slimme manier kunt gebruiken

Zelfs minimale stappen om voor uw airconditioner te zorgen kunnen u helpen om het gebruik ervan veel effectiever te maken voor wat betreft prestaties, elektriciteitsverbruik, enz.

De correcte kamertemperatuur instellen

- In de koelstand is een temperatuurverschil van ongeveer 5 °C tussen binnen en buiten het beste.
- Als de kamertemperatuur met 1 °C wordt verhoogd als het apparaat op de koelstand staat, dan kunt u ongeveer 10 % elektriciteit besparen.
- Teveel koeling is slecht voor uw gezondheid. Het heeft ook een verspilling van elektriciteit tot gevolg.

Maak het filter grondig schoon

- Als het luchtfilter verstopt raakt, dan kan de luchtstroom en het effect van de airconditioner aanmerkelijk gereduceerd worden.

Daarnaast kan het een defect tot gevolg hebben als deze conditie niet verholpen wordt. Het is speciaal van belang om het filter aan het begin van het koelings- en het verwarmingsseizoen schoon te maken. (Als er erg veel stof en vuil op het filter zit, maak het dan grondig schoon.)

Voorkom inkomende warmte tijdens koelen

- Om te verhinderen dat er warmte naar binnen komt als u aan het koelen bent, moet u de gordijnen dicht of de zonwering naar beneden doen om direct zonlicht buiten te sluiten. Doe ook de in- of uitgang van de ruimte niet open tenzij dat echt nodig is.

Soms moet u ventileren

- Omdat de lucht in een kamer die voor lange tijd gesloten is na verloop van tijd vuil wordt, is het soms nodig om de kamer te ventileren. Als u naast de airconditioner ook gasapparaten gebruikt, dan moet u speciale voorzorgsmaatregelen treffen. Als u de "LOSSNAY"-ventilatie-eenheid die door ons bedrijf ontwikkeld is, gebruikt, dan kunt u ventileren met minder verspilling. Raadpleeg uw dealer voor details over deze eenheid.

5. Het apparaat schoonhouden

Laat filteronderhoud altijd door onderhoudspersoneel uitvoeren. Voordat u het apparaat schoonmaakt, zorg er dan voor dat u de stroomvoorziening UIT zet.

Voorzichtig:

- Voordat u begint met schoonmaken, moet u het apparaat stoppen en de stroomvoorziening UITzetten. Onthoud dat de ventilator in het apparaat met hoge snelheid draait, hetgeen ernstige verwondingen kan veroorzaken.
- Binnenapparaten zijn uitgerust met filters om stof uit ingezogen lucht te verwijderen. Reinig de filters volgens de hieronder aangegeven methodes. (Het standaardfilter moet normaal gesproken eenmaal per week schoongemaakt worden, en het 'long-life' filter aan het begin van elk seizoen.)
- De levensduur van het filter is afhankelijk van de plaats waar het apparaat is geïnstalleerd en van de frequentie waarmee dit wordt gebruikt.

Hoe te reinigen

- Haal het stof er voorzichtig af of maak het schoon met de stofzuiger. In het geval van ernstige vervuiling moet u het filter in lauw water met een neutraal (af)wasmiddel wassen en het daarna goed uitspoelen om het wasmiddel er volledig uit te halen. Droog het filter na het afgewassen te hebben en zet het weer in het apparaat.

Voorzichtig:

- Droog het filter niet door het aan direct zonlicht bloot te stellen of door het te verwarmen bij een vuur, enz. Als u dit doet kan het filter vervormen.
- Als u het filter in heet water (van meer dan 50 °C) wast, dan kan het ook vervormen.

Voorzichtig:

Giet of sproei nooit water of een brandbare spray op de airconditioner. Als u het apparaat op deze manier schoonmaakt kan dit een defect van de airconditioner, elektrische schokken of brand tot gevolg hebben.

6. Problemen oplossen

Voordat u uw dealer belt om het apparaat te komen repareren, controleer dan eerst de volgende punten:

Probleem met het apparaat	Afstandsbediening	Oorzaak	Oplossing
Het apparaat werkt niet.	"●" display brandt niet. Er verschijnt geen display op het scherm zelfs als de [ON/OFF] knop wordt ingedrukt.	Stroomonderbreking.	Druk op de [ON/OFF] knop nadat de stroom weer is hersteld.
		De hoofdschakelaar staat niet aan.	Zet de hoofdschakelaar aan.
		De zekering in de voeding is doorgebrand.	Vervang de zekering.
		De aardlekschakelaar is doorgeslagen.	Zet de aardlekschakelaar weer aan.
Er stroomt lucht uit het apparaat maar het koelt of verwarmt niet genoeg.	Het LCD display geeft aan dat het apparaat aanstaat.	Onjuiste temperatuuraanpassing.	Nadat u de ingestelde temperatuur en de inlaattemperatuur hebt gecontroleerd op het LCD display, raadpleeg dan het gedeelte over hoe u de kamertemperatuur kunt aanpassen en pas dan de kamertemperatuur aan.
		Het filter zit dicht met vuil en stof.	Maak het filter schoon. (Raadpleeg [Het apparaat schoonhouden].)
		De luchtinlaat en -uitlaat van de binnen- of buitenapparaten zijn geblokkeerd.	Haal de obstakels weg.
		Er staan ramen en deuren open.	Doe ramen en deuren dicht.
Er komt geen koude of warme lucht uit.	Het LCD display geeft aan dat het apparaat werkt.	Het mechanisme om te voorkomen dat het apparaat binnen 3 minuten opnieuw start, is in werking.	Wacht een poosje. (Om de compressor te beschermen is er een mechanisme ingebouwd dat voorkomt dat het apparaat binnen 3 minuten weer aangaat. Daarom kan het soms gebeuren dat de compressor niet direct gaat werken. Het kan zijn dat het 3 minuten duurt voordat het apparaat weer aangaat.)
		De werking van het binnenapparaat is opnieuw gestart tijdens de verwarmings- of ontdooiingsfase.	Wacht een poosje. (Het apparaat zal gaan verwarmen als het ontdooien klaar is.)
Het apparaat doet het heel even en stopt dan weer.	De "check" en de controlecode blinken op de LCD display.	De luchtinlaat en -uitlaat van de binnen- of buitenapparaten zijn geblokkeerd.	Probeer het opnieuw nadat u de obstakels hebt weggehaald.
		Het filter zit dicht met vuil en stof.	Probeer het opnieuw nadat u het filter hebt schoongemaakt. (Raadpleeg [Het apparaat schoonhouden].)
U kunt het geluid van de uitlaat en het draaien van de motor nog steeds horen nadat u het apparaat gestopt is.	Alle lampjes zijn uit behalve het voedingslampje "●".	Als andere binnenapparaten aan het koelen zijn, dan stopt het apparaat pas nadat het afvoermechanisme 3 minuten doorgelopen is nadat u de koelstand hebt uitgezet.	Wacht voor 3 minuten.
U kunt het geluid van de uitlaat en het draaien van de motor af en toe horen nadat u het apparaat hebt uitgezet.	Alle lampjes zijn uit behalve het voedingslampje "●".	Als andere binnenapparaten aan het koelen zijn, dan loopt het afvoerwater naar binnen. Als het afvoerwater verzameld is, dan begint het afvoersysteem met het afvoeren van het water.	Het stopt spoedig. (Als u het geluid meer dan 2-3 keer per uur hoort, moet u het apparaat na laten kijken.)
Er komt af en toe warme lucht uit het apparaat als de thermostaat UIT staat of als de ventilator werkt.	Het LCD display geeft aan dat het apparaat aanstaat.	Als andere binnenapparaten op verwarmen staan, dan worden de regelkleppen van tijd tot tijd open en dicht gedaan om de stabiliteit van het systeem te behouden.	Het zal spoedig stoppen. (Als de temperatuur in een kleine ruimte oncomfortabel hoog wordt, zet het apparaat dan uit.)

- Als het apparaat stopt door een stroomonderbreking, wordt het circuit om automatisch herstarten te voorkomen ingeschakeld en het apparaat zal, zelfs als de stroomtoevoer weer wordt hersteld, niet ingeschakeld worden.

Als de problemen niet weggaan nadat u het bovenstaande gecontroleerd hebt, schakel dan de hoofdschakelaar UIT en neem contact op met uw dealer met informatie over de naam van het product, de aard van het probleem, enz. Als "[check]" en een (4-cijferige) code op de display worden weergegeven, geef deze code dan ook door aan uw dealer. Probeer nooit het apparaat zelf te repareren.

De volgende symptomen duiden niet op defecten van de airconditioner:

- De uitgeblazen lucht van de airconditioner kan soms een bepaalde geur afgeven. Dit komt door sigarettenrook die in de lucht in de kamer is blijven hangen, de reuk van cosmetica, geurtjes van muren, meubels, enz. die door de airconditioner zijn opgenomen.
- Een sissend geluid is hoorbaar onmiddellijk nadat de airconditioner gestart of gestopt is. Dit is het geluid van het koelmiddel dat in de airconditioner stroomt. Dit duidt niet op een storing.
- De airconditioner maakt soms krakende of klikkende geluiden aan het begin of einde van koelen of verwarmen. Dit is het geluid dat wordt veroorzaakt door wrijving op het voorpaneel veroorzaakt door inkrimping en uitzetting door temperatuurschommelingen. Dit duidt niet op een storing.

7. Installatie, verplaatsen van het apparaat en controles

Montageplaats

Raadpleeg uw dealer voor montage- en verplaatsingsdetails.

Voorzichtig:

Monteer de airconditioner nooit op een plaats waar er een risico bestaat dat brandbare gassen kunnen lekken. Als er gas lekt en dit zich rond het apparaat ophoopt, dan kan dit brand tot gevolg hebben.

Monteer de airconditioner nooit op de volgende plaatsen:

- op plaatsen waar veel machineolie aanwezig is
- in kuststreken, op plaatsen waar de lucht erg zout is
- waar de luchtvochtigheid hoog is
- waar er hete bronnen in de omgeving zijn
- op plaatsen waar er zwavelhoudende gassen in de lucht zitten
- waar er zich machines met een hoge frequentie bevinden (een lasapparaat met een hoge frequentie, enz.)
- waar er veel zuuroplossingen worden gebruikt
- waar regelmatig speciale sprays worden gebruikt
- Monteer het apparaat horizontaal. Anders kan er zich waterlekage voordoen.
- Neem bij de montage van airconditioners in ziekenhuizen en dergelijke gebouwen voldoende maatregelen voor lawaaibestrijding.

Als de airconditioner wordt gebruikt in één van de hierboven genoemde omgevingen, dan kunt u veel defecten verwachten. Het wordt aanbevolen om deze montageplaatsen te vermijden.

Neem voor meer details contact op met uw dealer.

Elektrische werkzaamheden

Voorzichtig:

- Het elektrische werk moet gedaan worden door een erkend installateur overeenkomstig [technische normen met betrekking tot elektrische installaties], [interne bedradingsvoorschriften], en de montagehandleiding. De montage moet gebeuren met gebruik van gescheiden elektrische circuits. Het gebruik van andere producten aangesloten op dezelfde voedingsbron kan tot kortsluiting leiden.

- Sluit de aardingskabel nooit op een gas- of waterleiding, een bliksemleider of een aardingskabel voor de telefoon aan. Neem voor details contact op met uw dealer.
- Op sommige montageplaatsen is de montage van een aardlekschakelaar verplicht. Neem voor details contact op met uw dealer.

Verplaatsing

- Als u de airconditioner weghaalt of ergens anders monteert als u uw huis verbouwt of als u verhuist, neem dan van te voren contact op met uw dealer om de kosten van het verplaatsen van het apparaat te berekenen.

Voorzichtig:

Als u de airconditioner verplaatst of ergens anders monteert, neem dan contact op met uw dealer. Verkeerde installatie kan resulteren in elektrische schokken, brand, enz.

Let ook op lawaai-overlast

- Selecteer een plaats waar u het apparaat wilt monteren, die het gewicht van de airconditioner volledig kan dragen en waar lawaai en trillingen kunnen worden verminderd.
- Kies een plaats waar koude en warme lucht en lawaai van de luchtuitlaat van het buitenapparaat geen probleem geven voor de burens.
- Als u een ander voorwerp vlak naast de luchtuitlaat van het buitenapparaat plaatst, dan kan de airconditioner minder prestaties en meer lawaai afgeven. Vermijd het om andere voorwerpen in de buurt van de luchtuitlaat te plaatsen.
- Als de airconditioner een vreemd geluid afgeeft, neem dan contact op met uw dealer.

Maintenance and inspection

- Als de airconditioner in meerdere seizoenen wordt gebruikt, dan kan de binnenkant vuil worden, hetgeen de prestaties vermindert.
Afhankelijk van de gebruiksomstandigheden kan het apparaat vieze geurtjes afgeven en kan de afvoer vuil worden door stof en vuil, enz.

8. Specificaties

PEFY-P-VMS1(L)-E serie

Item	Model	P15VMS1(L)-E	P20VMS1(L)-E	P25VMS1(L)-E	P32VMS1(L)-E	P40VMS1(L)-E	P50VMS1(L)-E	P63VMS1(L)-E	
Voedingsbron		~220-240V 50/60Hz							
Koelcapaciteit*1 / Verwarmingscapaciteit*1	kW	1,7/1,9	2,2/2,5	2,8/3,2	3,6/4,0	4,5/5,0	5,6/6,3	7,1/8,0	
Afmetingen	Hoogte	mm	200	200	200	200	200	200	
	Breedte	mm	700	700	700	700	900	900	
	Diepte	mm	700	700	700	700	700	700	
Netto gewicht	kg	19 (18)	19 (18)	19 (18)	20 (19)	24 (23)	24 (23)	28 (27)	
Ventilator	Luchtstroomsnelheid (Laag-Midden-Hoog)	m³/min	5-6-7	5,5-6,5-8	5,5-7-9	6-8-10	8-9,5-11	9,5-11-13	12-14-16,5
	Externe statische druk*3	Pa	5/15/35/50	5/15/35/50	5/15/35/50	5/15/35/50	5/15/35/50	5/15/35/50	5/15/35/50
Geluidsniveau (Laag-Midden-Hoog)*3 *4	dB(A)	22-24-28	23-25-29	23-26-30	23-27-32	28-30-33	30-32-35	30-33-36	
Filter		Standaard filter							

Opmerking: * Bedrijfstemperatuur van binnenapparaat.

Koelmodus: 15 °C NB - 24 °C NB

Verwarmingsmodus: 15 °C DB - 27 °C DB

*1 De koel- en verwarmingscapaciteit geeft de maximale waarde aan als het apparaat gebruikt wordt onder de volgende omstandigheden.

Koelen: Binnen: 27 °C DB/19 °C NB Buiten: 35 °C DB

Verwarmen: Binnen: 20 °C DB Buiten: 7 °C DB/6 °C NB

*2 Het getal tussen () geldt voor de VMS1L.

*3 De externe statische druk is in de fabriek op 15 Pa ingesteld.

*4 De bedrijfsruis zijn de gegevens die verkregen zijn in een echovrije kamer.

This product is designed and intended for use in the residential, commercial and light-industrial environment.

The product at hand is based on the following EU regulations:

- Low Voltage Directive 2006/95/EC
- Electromagnetic Compatibility Directive 2004/108/EC

Please be sure to put the contact address/telephone number on this manual before handing it to the customer.